

POMEMBNA VARNOSTNA PRAVILA

Preden izdelek sestavite in začnete uporabljati, natančno preberite in upoštevajte vsa navodila ter se prepričajte, da jih razumete. Shranite za v prihodnje.

Bazen s Easy Set®

modeli od 6' - 18' (183 cm - 549 cm)



Slika je namenjena temu, da si izdelek lažje predstavljate. Dodatki morda niso priloženi.

Ne pozabite poizkusiti tudi ostalin Intexovih produktov iz naše ponudbe, kot so bazen, dodatki za bazen, napihljivi bazeni in hišne igrače, napihljive blazine in čolni, ki jih dobite v naših poslovalnicah in najdete na naši spletni strani. Ker si v podjetju Intex prizadevamo, da bi bili naši izdelki vedno boljši, si pridružujemo pravico do sprememb specifikacij in videza, zaradi česar lahko brez predhodnega obvestila posodobimo navodila za uporabo.

VSEBINA

Opozorilo / Pomembna Varnostna Navodila.....	3-4
Sestavni deli.....	5
Navodilo za postavitve bazena.....	6-8
Vzdrževanje bazena in vode.....	9
Pogosti problemi.....	9
Vzdrževanje in izpraznitev bazena.....	10
Shranjevanje bazena preko zime.....	11
Splošna varnostna navodila.....	11
Omejena garancija.....	12

Posebna uvodna opomba:

Veseli nas, da ste se odločili za nakup bazena Intex. Preden se lotite postavitve bazena, si vzemite čas in temeljito preberite ta navodila za uporabo, saj vsebujejo pomembne informacije o vzdrževanju bazena za podaljšanje življenske dobe ter o varni uporabi. Če boste upoštevali navodila, bo uporaba bazena preprosta in zabavna. Za postavitve bazena sta potrebni najmanj 2 osebi, hitreje bo šlo, če bo pri postavitvi sodelovalo več oseb.

Za montažo ne potrebujete nobenega orodja.

POMEMBNA VARNOSTNA PRAVILA

Preden izdelek sestavite in ga začnete uporabljati, natančno preberite in upoštevajte vsa navodila ter se preprčajte, da jih razumete.

⚠ OPOZORILO

- Med uporabo bazena je potreben stalni nadzor nad otroci in invalidnimi osebami.
- Poskrbite za varnostne ukrepe, ki preprečujejo nezaželeno uporabo bazena.
- Poskrbite za varnost otrok in domačih živali.
- Bazeni in pripadajočo opremo lahko sestavijo in razstavijo samo odrasle osebe.
- Prepovedano je potapljanje in skakanje v bazen.
- Bazeni morate postaviti na stabilno in enakomerno podlago. Če tega ne boste upoštevali, se lahko zgodi, da se bazen prevrne, da se raztrga folija ali da se poškoduje kakšna oseba.
- Ne naslanjajte se na napihnjen obroč, saj v nasprotnem primeru lahko pride do izteka vode in poškodbe obroča. Prepovedano je sedeti na obroču ali plezati čez njega v bazen.
- Prosimo, da pospravite vse igrače, ki se nahajajo v bližini bazena, ko ta ni v uporabi, saj le-te privlačijo otroke.
- Iz bližnje okolice odstranite razne stole, mize in druge predmete, ki bi otrokom lahko služili kot pripomoček za plezanje v bazen.
- Poskrbite za to, da bodo varnostna navodila vedno v bližini bazena in da bo pri roki vedno telefon s klicno številko prve pomoči. Pripomočki za reševanje iz vode so npr: reševalni obroči z vrvjo ali reševalna palica (minimalna dolžina 366 cm).
- Nikoli ne uporabljajte bazena sami, niti tega ne dovolite drugim.
- Bazeni naj bo vedno čisti, od zunaj naj se vedno vidijo tla bazena.
- Če bazen uporabljate ponoči, bodite pozorni na to, da so osvetljeni vsaj vsi glavni deli bazena, kot so lestev, bazensko dno, bližnja okolica.
- Za uporabnike, ki so pod vplivom alkohola in / ali droge, je uporaba bazena prepovedana!
- Otroci se ne smejo igrati s pokrivalom, to lahko povzroči poškodbe ali celo utopitev.
- Pred uporabo bazena morate pokrivalo popolnoma odstraniti! Prepovedana je uporaba bazena, če se na njem še nahaja pokrivalo, saj se pod njim ne vidi plavalcev.
- Kadar je bazen v uporabi, ga ne pokrivajte.
- Območje okoli bazena naj bo urejeno in čisto, s tem preprečite možnosti zdrs in poškodb.
- S pravilno higieno in čistočo vode, poskrbite za zdravje uporabnikov bazena.
- Bazeni se s časom obrabljajo. Poskrbite za pravilno vzdrževanje. Velikokrat lahko zelo slabo stanje - vode povzroči poškodbe v bazenu, do te mere da pride do izteka večjih količin vode.
- Bazeni je namenjen samo za uporabo na prostem.
- Če veste, da bazena ne boste več uporabljali, ga izpraznite in primerno shranite.

VARNOSTNE OGRAJE ALI POKRIVALA ZA BAZEN NE MOREJO NADOMESTITI STALNEGA IN POZORNEGA NADZORA ODRASLE OSEBE.

ČE TEH NAVODIL NE BOSTE UPOŠTEVALI, LAHKO PRIČAKUJETE OKVARE DELOV BAZENA, RESNE POŠKODBE ALI CELO SMRT UPORABNIKOV BAZENA!

Opomba:

Pri lokalnih ali državnih ustanovah preverite, kakšna so pravila in ukrepi glede varnosti, osvetlitve ipd.

POMEMBNA VARNOSTNA PRAVILA

Preden izdelek sestavite in ga začnete uporabljati, natančno preberite in upoštevajte vsa navodila ter se prepričajte, da jih razumete. Ta opozorila, navodila in varnostne smernice obravnavajo določena običajna tveganja rekreacije v vodi, vendar ne morejo pokriti vseh tveganj in nevarnosti v vseh primerih. Med uživanjem v vodnih aktivnostih bodite vedno previdni ter uporabljajte zdravo pamet in razumno presojo. Shranite za v prihodnje. Embalažo je treba skrbno prebrati in shraniti za poznejšo uporabo. Za dodatna opozorila glejte izdelek.

Splošno

- Redno preverjajte, ali se na zatičih, maticah in/ali vijakih pojavlja rja, drobcici ali ostri robovi, predvsem na dostopnih površinah, da se izognete poškodbam.

Varnost neplavalcev

- Slabe plavalce in neplavalce mora primerna odrasla oseba stalno, aktivno in pazljivo ves čas nadzorovati (ob tem se je treba zavedati, da obstaja največje tveganje za utopitev pri otrocih, mlajših od pet let).
- Določite primerno odraslo osebo za nadzorovanje bazena ob vsaki uporabi.
- Slabi plavalci in neplavalci morajo med uporabo bazena nositi osebno zaščitno opremo.
- Ko bazena ne uporabljate oz. njegova uporaba ni nadzorovana, iz njega in njegove okolice odstranite vse igrače, da se s tem izognete privabljanju otrok v bazen.

Varnostne naprave

- Priporočamo, da namestite ogrado (in zavarujete vsa vrata in okna, kjer je to potrebno) in se s tem izognete nedovoljenemu dostopu do bazena.
- Ograde, prevleke za bazen, alarmi za bazen in podobne varnostne naprave so koristne, vendar niso nadomestilo za stalen in primeren nadzor odrasle osebe.

Varnostna oprema

- Priporočamo, da reševalno opremo hranite ob bazenu.
- Blizu bazena naj bo vedno delujoč telefon in seznam števil za klic v sili.

Varna uporaba bazena

- Vse uporabnike, zlasti otroke, spodbudite, naj se naučijo plavati.
- Naučite se temeljnih postopkov oživljanja (prve pomoči) in redno osvežujte znanje. To lahko v nujnem primeru nekomu reši življenje.
- Vsem uporabnikom bazena, vključno z otroci, naročite, kaj storiti v nujnem primeru.
- Nikoli se ne potaplajte v plitvo vodo. To lahko privede do resnih poškodb ali smrti.
- Bazena ne uporabljajte, ko uživate alkohol ali zdravila, ki lahko zmanjšajo vašo sposobnost varne uporabe bazena.
- Ko uporabljate prevleko za bazen, jo pred uporabo bazena povsem odstranite.
- Zaščitite uporabnike bazena pred boleznimi, povezanimi z vodo, tako, da redno čistite vodo v bazenu in dobro skrbite za higieno. Upoštevajte smernice za čiščenje vode v navodilih za uporabo.
- Kemikalije (npr. za čiščenje ter dezinfekcijo vode) hranite izven dosega otrok.
- Odstranljive lestve namestite na horizontalno površino.
- Upoštevajte opozorila in varnostne znake na steni bazena.

SESTAVNI DELI

Preden začnete s postavljanjem bazena, si vzemite čas in si oglejte glavne sestavne dele bazena, da si boste lažje predstavljali njihovo povezavo.

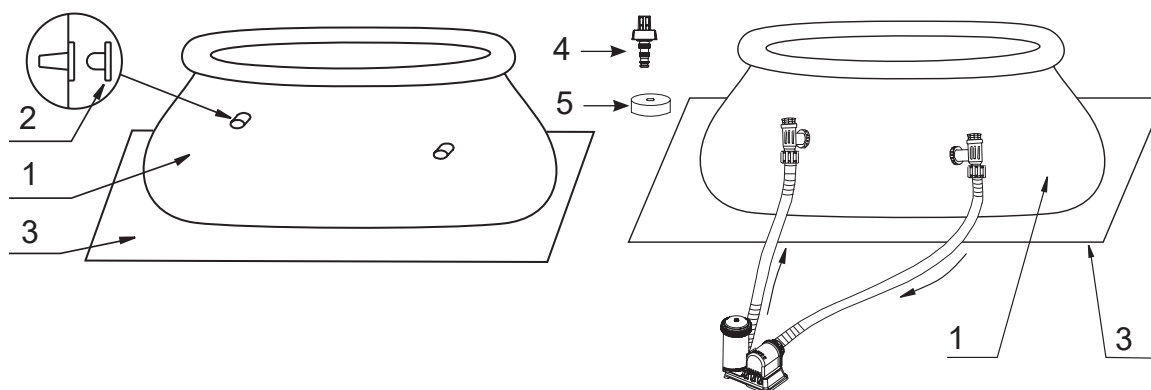

16' (488 cm) & unteses Easy pool Set

17' (518 cm) & oberes Easy pool Set

Št. dela	OPIS	Količina delov glede na velikost bazena							
		6' (183cm)	8' (244cm)	10' (305cm)	12' (366cm)	13' (396cm)	15' (457cm)	16' (488cm)	18' (549cm)
1	Bazenska folija(vklj.s pokrovčkom za izpustni ventil)	1	1	1	1	1	1	1	1
2	Zamašek za sitasti priključek (+ 1 dodaten)	3	3	3	3	3	3	3	
3	Naščitna podloga						1	1	1
4	Naprava za izpust vode	1	1	1	1	1	1	1	1
5	Pokrovček za izpustni ventil	1	1	1	1	1	1	1	2

Št. dela	OPIS	6' X 20"	8' X 24"	8' X 30"	8' X 30"	10' X 24"	10' X 30"	10' X 30"	12' X 30"	12' X 30"	12' X 33"
		(183cm X 91cm)	(244cm X 61cm)	(244cm X 76cm)	(244cm X 76cm) Clearview	(305cm X 61cm)	(305cm X 76cm)	(305cm X 76cm) Printing	(366cm X 76cm)	(366cm X 76cm) Printing	(366cm X 84cm)
Št. nadomestnega dela											
1	Bazenska folija(vklj.s pokrovčkom za izpustni ventil)	11588	12998	10433	11246	12999	10318	11303	10200	11304	11155
2	Zamašek za sitasti priključek (+ 1 dodaten)	10127	10127	10127	10127	10127	10127	10127	10127	10127	10127
3	Naščitna podloga	-	-	-	-	-	-	-	-	-	-
4	Naprava za izpust vode	10201	10201	10201	10201	10201	10201	10201	10201	10201	10201
5	Pokrovček za izpustni ventil	10649	10649	10649	10649	10649	10649	10649	10649	10649	10649

Št. dela	OPIS	12' X 36"	13' X 33"	15' X 33"	15' X 36"	15' X 42"	15' X 48"	16' X 42"	16' X 48"	18' X 48"	18' X 52"
		(366cm X 91cm)	(396cm X 84cm)	(457cm X 84cm)	(457cm X 91cm)	(457cm X 107cm)	(457cm X 122cm)	(488cm X 107cm)	(488cm X 122cm)	(549cm X 122cm)	(549cm X 132cm)
Št. nadomestnega dela											
1	Bazenska folija(vklj.s pokrovčkom za izpustni ventil)	10319	12130	10622	10183	10222	10415	10436	10623	10320	10765
2	Zamašek za sitasti priključek (+ 1 dodaten)	10127	10127	10127	10127	10127	10127	10127	10127	-	-
3	Naščitna podloga	-	-	-	18932	18932	18932	18927	18927	18933	18933
4	Naprava za izpust vode	10201	10201	10201	10201	10201	10201	10201	10201	10201	10201
5	Pokrovček za izpustni ventil	10649	10649	10649	10649	11044	11044	11044	11044	11044	11044

NAVODILO ZA POSTAVITEV BAZENA

POMEMBNI PODATKI ZA IZBIRO IN PRIPRAVO PROSTORA ZA POSTAVITEV

OPOZORILO

- Bazen postavite na tako mesto, da boste prepričani, da ne more priti do nepooblaščen, nenamerne ali nenadzorovane uporabe.
- Poskrbite za varnost otrok in domačih živali.
- Če bazena ne boste postavili na stabilno in enakomerno podlago, se lahko zgodi, da se bazen prevrne, da se raztrga folija ali da se poškoduje kakšna oseba.
- Opozorilo: črpalko priključite le na ozemljeno vtičnico z zaščitnim stikalom. Da bi se izognili riziku električnega šoka za priključitev črpalke ne uporabljajte podaljškov, časovnih stikal, adapterjev ali konverterjev, temveč le na pravilno postavljeno vtičnico. Kabel zavarujte tako, da ga ne morete poškodovati s kosilnico, vrtnimi škarjami ali drugimi ostrimi predmeti. Upoštevajte tudi varnostna opozorila v navodilih za uporabo črpalke.
- Nevarnost resne poškodbe: ne poskušajte sestaviti bazena ob močnem vetru.

Za postavitev bazena izberite zunanjo lokacijo. Pri tem upoštevajte naslednje zahteve:

1. Prostor, kamor boste postavili bazen, mora biti popolnoma raven. Bazena ne postavite na klancu ali nagnjeni površini.
2. Tla morajo biti utrjena in dovolj čvrsta, da prenesejo pritisk in težo v celoti sestavljenega bazena. Bazena ne postavite na blatni, peščeni, mehki ali razrahljani površini.
3. Bazena ne postavljajte na verandi, balkoni ali odru, saj se lahko pod težo polnega bazena podre.
4. Okoli bazena mora biti vsaj 1,22 m praznega prostora, brez kakršnih koli predmetov, na katere bi otrok lahko splezal in tako dobil dostop do bazena.
5. Trava pod bazenom se bo poškodovala. Klorirana voda v bazenu lahko škoduje rastlinju okoli bazena.
6. Najprej odstranite vse agresivne vrste trave. Določene vrste trave, kot sta avgustinina ali trava bermuda, lahko zrastejo skozi podlogo. Tega garancija ne krije, saj ne gre za napako v izdelavi.
7. Območje bo olajšalo praznjenje bazenske vode po vsaki uporabi in / ali po dolgotrajnem skladiščenju bazena.

SESTAVLJANJE BAZENA (NADALJEVANJE)

Bazen je na voljo tudi s črpalko Intex Krystal Clear™. Previdno odprite embalažo, v kateri se nahajajo bazenska folija, povezovalne palice ipd.

Za postavitev bazena boste porabili približno 10 do 30 minut. (Naj vas opozorimo, da je to le približen čas, ki pa je odvisen od izkušenj pri tovrstnem delu.)

1. Priprava bazenske folije

- Izberite ravno in vodoravno podlago za bazen, na kateri ni kamnov, vej ali drugih ostrih predmetov, ki bi lahko poškodovali bazensko folijo.
- Previdno odprite embalažo, v kateri se nahajajo bazen, povezovalne palice ipd. Originalno embalažo lahko uporabite tudi za shranjevanje bazena preko zime.
- Zaščitno podlogo (3) razprostrite na izbranem mestu. Preko podloge razprostrite bazensko folijo tako, da izpustni ventil gleda v pravo smer (tako, da boste najlažje izpustili vodo iz bazena). Poskrbite predvsem za to, da ne gleda v smeri vaše hiše. **Pozor: Nikoli ne vlecite bazena čez podlago, saj se pri tem lahko poškoduje dna bazena in vode izteče iz bazena (glej sliko 1).**
- Med postavitvijo zaščitne podlage naj bodo priključki in odprtine za cevi obrnjene proti viru vode. Zunanji konec postavljenega bazena mora biti na dosegu za priključitev na električni tok, ki je potreben za morebitno filtrsko črpalko.
- Razprostite bazen in pripravite modre stranske dele tako, da bo bazensko dno čim bolj ravno (glej sliko 2).

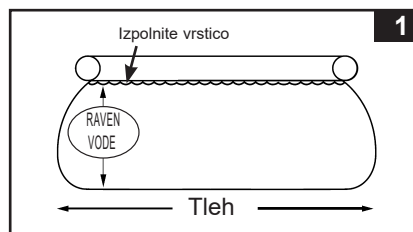

2. Napihovanje obroča

- Napolnite obroč z zrakom. Obroč se mora vedno nahajati v sredini bazena (glej sliko 3). **Pozor: za napihovanje obroča nikoli ne uporabljajte visokotlačnih črpalk oz. kompresorjev, saj bi lahko obroč počil. Ne napihnite ga preveč. Obroč napolnite z ročno tlačilko Intex (ni priložena).**

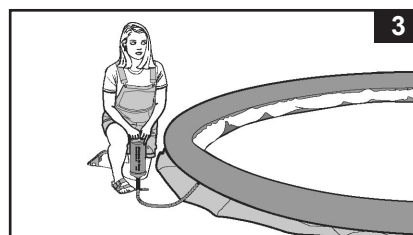

POMEMBNI NAPOTKI

Obroča ne smete preveč napihniti! Temperatura vode in zraka vplivata na spremembo tlaka v obroču. Pri močnem soncu se zrak v obroču širi, zato bodite ob večji vročini pozorni na obroč, če je potrebno nekaj zraka izpusite!

V primeru poškodb, kot so majhne luknje in rezi na in ob obroču, ki so nastale zaradi malomarnosti, normalne obrabe, napačne uporabe ali zunanjih vplivov, proizvajalec Intex in prodajalci ne prevzamejo odgovornosti.

3. Priključki za cev

- Če ste kupili komplet, ki ne vsebuje črpalke (488 cm in manjši), uporabite dva od treh zamaškov in jih z notranje strani bazena vstavite v črne priključke za črpalko, da preprečite iztek vode pri polnjenju bazena. Če ste kupili komplet, ki vsebuje črpalko, najprej preberite navodila za uporabo črpalke Krystal Clear™ in nato nadaljujte s točko 5.

SESTAVLJANJE BAZENA (nadaljevanje)

4. Polnjenje bazena

- Preden začnete s polnjenjem bazena, preverite da so pokrovčki oz. zamaški zatesnjeni. Napolnite bazen z vodo, zaenkrat le do nivoja 2 do 3 cm. **Pomembno: Če voda teče zgolj na eno stran bazena, potem bazen ne stoji na vodoravni podlagi. Ko je bazen postavljen na neravnini, voda teče le na eno stran bazena in tako na tej strani pride do večje obremenitve obroča in stene. V tem primeru je bolje da bazen odmaknete in popolnoma poravnate podlago ter nato bazen ponovno postavite.**

- Zdaj izravnajte ostale izbokline z notranje strani bazena tako, da povlečete del bazena, kjer se stikata dno in stena bazena. Lahko pa tudi z zunanje strani bazena pod stranicami zgrabite dno in ga povlečete navzen. Če je bazensko dno nagubano, naj ga naj ga po dve osebi na vsaki strani primeta in izravnata gube (glej skico 4).

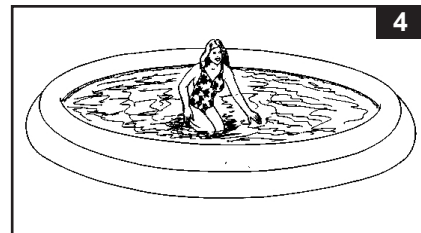

- Stene bazena se med polnjenjem same postavijo pokonci (glej skico 5).



- Bazen napolnite z vodo do spodnjega roba napihnjenega obroča (glej skico 1 & 6).

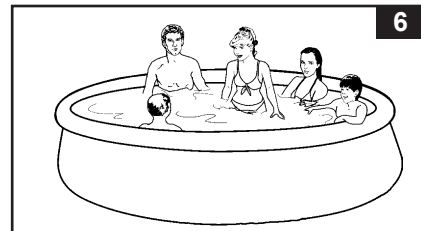

POMEMBNO

Preden dovolite uporabo bazena, vsem uporabnikom razložite navodila za uporabo. Vsem družinskim članom, predvsem otrokom, določite tudi pravila za uporabo bazena. Z vsem seznanite tudi morebitne goste in druge uporabnike bazena.

VZDRŽEVANJE BAZENA IN VODE

⚠ OPOZORILO

NE POZABITE

- Z dobro higieno in čisto vodo varujete vse uporabnike bazena pred boleznimi.
- Skrbite za to, da bo Vaš bazen čist. Dno bazena mora biti vedno vidno.
- Otroci se ne smejo igrati s pokrivalom, to lahko povzroči poškodbe ali celo utopitev.

• Čiščenje obroča

Obrišite površino obroča z vlažno krpo po vsaki uporabi. Bazena pokrijte s pokrivalom vedno, ko ga ne uporabljate, saj bo tako obroč ostal čist. Če na površini obroča opazite temne madeže, jih očistite z vlažno krpo in lugom. Rahlo zdrgnite mesto, na katerem se nahaja madež in pazite, da umazanija ne pride v vodo. Za čiščenje ne uporabljajte agresivnih čistil, izdelkov iz grobih materialov ali krtač.

• Nega bazenske vode

Skrb za pravilno sestavo vode je najpomembnejši faktor za vzdrževanje bazena, za podaljševanje njegove življenjske dobe ter za ohranjanje čiste in bistre vode.

Upoštevajte naslednja navodila proizvajalca kemičnih sredstev za vzdrževanje vode.

1. Klor ne sme priti v direkten stik z bazensko folijo, preden se dokončno ne raztopi v vodi. Klor v obliki tabletk ali granulata je potrebno pred uporabo raztopiti v ločeni posodi! Pri tekočem kloru je posebej pomembno, da ga takoj temeljito premešate z vodo v bazenu.
2. Nikoli ne mešajte različnih kemikalij med seboj. Različne kemikalije dodajajte v vodo vedno eno za drugo in to šele po tem, ko se je predhodna kemikalija dobra razstopila.
3. Za dodatno vzdrževanje vode sta Vam na voljo tudi skimmer in sesalnik za bazen znamke Intex. Za dodatne informacije se obrnite na prodajalca izdelkov Intex v Vaši bližini.
4. Visokotlačne čistilne naprave niso primerne za čiščenje bazena.

POGOSTI PROBLEMI

PROBLEM	OPIS	VZROK	UKREP
POJAVIJO SE ALGE	<ul style="list-style-type: none"> • Zelenkasta voda. • Zelene ali črne usedline na stenah bazena. • Notranje stene bazena so sluzaste. 	<ul style="list-style-type: none"> • Klor in pH vrednost nista v optimalnem razmerju. 	<ul style="list-style-type: none"> • Šok obdelava s cezmerno količino klora. Uravnajte pH vrednost glede na priporočeno vrednost prodajalca. • Posesajte dno bazena. • Vzdržujte pravilno vsebnost klora.
VODA SE OBARVA	<ul style="list-style-type: none"> • Voda se po prvem dodajanju klora, obarva modro, rjavo ali črno. 	<ul style="list-style-type: none"> • V vodi so prisotna razna železa, baker, magnezij, ki oksidirajo pri dodajanju klora v vodo, kar je normalno. 	<ul style="list-style-type: none"> • Uravnajte pH na pravilno vrednost • Voda naj kroži skozi filter, dokler ni popolnoma bistra. • Redno izmenjujte kartuše (filter).
VODA JE SLABA	<ul style="list-style-type: none"> • Voda je motna in neprijetnega vonja. 	<ul style="list-style-type: none"> • Trda voda zaradi večje pH vrednosti. • Prenizka vsebnost klora. • Tuja sredstva v vodi. 	<ul style="list-style-type: none"> • Uravnajte pH na pravilno vrednost, obrnite se na prodajalca za nasvete. • Preverite vsebnost klora. • Sčistite ali zamenjajte filter.
NIVO VODE UPADA	<ul style="list-style-type: none"> • Zjutraj je nivo vode precej nižji kot prejšnji zvečer. 	<ul style="list-style-type: none"> • Luknja v foliji bazena, ali pri ceveh. • Priključki niso zadostno zategnjeni. 	<ul style="list-style-type: none"> • Poizkusite luknjo zatesnit s priloženim lepilnim kompletom za popravilo. • Zategnite vse nezatesnjene priključke.
USEDLINE NA DNU	<ul style="list-style-type: none"> • Umazanija ali pesek na dnu bazena. 	<ul style="list-style-type: none"> • Sečasoma nabere skozi uporabo. 	<ul style="list-style-type: none"> • Tla posesajte z Intex vodnim sesalcem.
UMAZANIJA NA POVRŠINIVODE	<ul style="list-style-type: none"> • Listje na površini vode. 	<ul style="list-style-type: none"> • Bazena stoji v bližini dreves. 	<ul style="list-style-type: none"> • Za sprotno odstranjevanje površinske umazanije, uporabljajte Intex Skimmer.

VZDRŽEVANJE IN IZPRAZNITEV BAZENA



POZOR

Postavitev bazen na neravno in nestabilno podlago lahko povzroči resno škodo na bazenu.

Med samo uporabo bazena je prepovedano dodajati kemikalije v vodo, saj to lahko povzroči draženje kože in oči. Prevelika koncentracija klora, lahko povzroči poškodbe bazenske folije. V primeru izgube vode, nepravilne uporabe kemikalij ter slabe kvalitete vode, proizvajalec Intex ter njegovi pooblašteni prodajalci ne prevzemajo odgovornosti za nastalo škodo. **Imejte vedno na zalogi rezervne kartuše za filter in jih menjajte vsaka 2 tedna.** Za bazen vam priporočamo nakup filtrirne črpalke Intex Krystal Clear™.

OB MOČNEM DEŽEVJU: po dežju takoj odstranite odvečno vodo, saj s tem preprečite nastanek morebitne škode.

SUŠENJE IN SHRANJEVANJE BAZENA

1. Upoštevajte območne zahteve, kar se tiče spuščanja odpadne vode.
2. Bodite pozorni na pravilno lego iztočnega ventila.
3. Odstranite pokrovček izpustnega ventila na zunanji steni bazena.
4. Postavite pravi del vrtno cevi na zunanjo steno bazena.
5. Peljite iztočni del vrtno cevi tja, kjer lahko voda varno odteče.
6. Priključite priključek odtočne cevi na izpustni ventil. **POZOR: Takoj po priključitvi prične voda iztekati!**
7. Ko voda odteče, odvijte odtočno cev in priključek.
8. Zamašek hranite kar v izpustni odprtini v notranji strani stene bazena.
9. Pokrivalo ponovno namestite na zunanjo stran bazena.
10. Izpustite zrak iz zunanjšega obroča in odstranite vse ostale dele.
11. POMEMBNO je, da so vsi deli bazena suhi (**glej skico 8**) preden jih zložite skupaj, najbolje da jih posušite na soncu. Po bazenski foliji potesite smukec, da vpije odvečno vodo in da se material ne sprime.
12. Spustite zrak iz obroča in odstranite vse dodatne dele (**skica 8.1 in 8.2**).
13. Najprej zložite nasprotni stranici, nato preložite eno stran čez drugo, kot bi zaprli knjigo (**skica 10.1 in 10.2**).
14. Daljše konce zložite proti sredini (**skica 11**).
15. Ponovno preložite eno stran čez drugo, kot bi zaprli knjigo (**skica 12**).
16. Folijo in drug pribor shranite na hladnem in suhem prostoru. Temperatura ne sme biti nižja od 0°C ali višja od 40°C.
17. Za shranjevanje lahko uporabite tudi originalno embalažo.

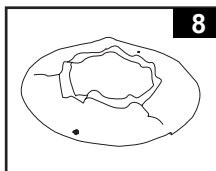

8

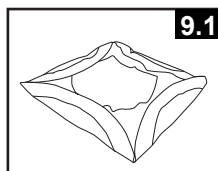

9.1

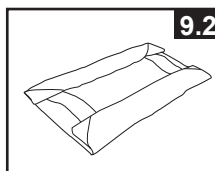

9.2

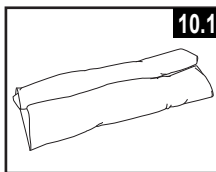

10.1

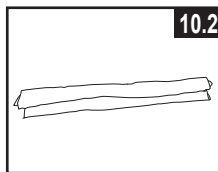

10.2

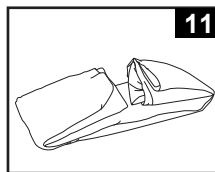

11

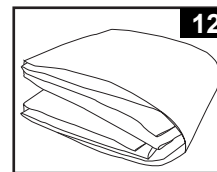

12

SHRANJEVANJE BAZENA PREKO ZIME

Priprava vašega bazena na zimo

Bazen lahko po končani uporabi preprosto izpraznite in shranite preko zime. Veliko ljudi pusti bazen stati zunaj celo leto, kar pa seveda ni priporočljivo v krajih, kjer so zime mrzle, saj se material zaradi mraza lahko poškoduje. Preden se temperature spustijo pod 5°C, morate bazen izprazniti in shraniti. Kako izpraznite bazen.

Če se temperatura na vašem območju ne spusti pod 5°C in se odločite, da boste bazen pustili zunaj, ga pripravite po naslednjih navodilih:

1. Temeljito očistite bazensko folijo (če imate bazen Easy Set ali Oval Frame, morate popolnoma izprazniti napihljivi obroč).
2. Odstranite skimer (če ga imate) in druge priključke na filtru. Po potrebi zamenjajte rešetasto sito. Vsa oprema in ves pribor mora biti pred shranjevanjem popolnoma čista in suha.
3. Zaprite odprtine za dotok in izpust z ustreznimi zamaški.
4. Odstranite lestev (če jo imate) in jo shranite na varnem mestu. Poskrbite za to, da bo lestev pred shranjevanjem čista in suha.
5. Odstranite cevi z vseh priključkov.
6. Uporabite ustrezna sredstva za shranjevanje preko zime. Za nasvet se obrnite na vašega prodajalca bazenov.
7. Bazen pokrijte s pokrivalom Intex. **POMEMBNO: Pokrivalo Intex ni zaščitno pokrivalo.**
8. Izpraznite in očistite črpalko, ohišje filtra in cevi. Odstranite in zavrzite staro kartušo za filter (pripravite novo za naslednjo sezono).
9. Črpalko in dele filtra shranite v suhem in varnem notranjem prostoru. Temperatura ne sme biti nižja od 0°C ali višja od 40°C.

SPLOŠNA VARNOSTNA NAVODILA

Vaš bazen vam lahko prinese zelo veliko zabave in sproščene časa, kljub temu pa je sama voda lahko zelo nevarna in zaradi tega prinaša tudi določeno tveganje. Da se izognete mogočim poškodbam ali celo življenjsko nevarnim situacijam, skrbno preberite ta navodila in jih tudi upoštevajte. Pri tem ne smete pozabiti, da je v teh navodilih sicer naštetih veliko varnostnih ukrepov, kljub temu pa se lahko vedno zgodi kaj nepredvidljivega, zato bodite pozorni na varnost sebe in bližnjih!

Da bi se še dodatno zaščitili, preberite naslednje splošne napotke in napotke nacionalno priznanih varnostnih organizacij:

- Poskrbite za neprenehni nadzor.
- Naučite se plavati.
- Vzemite si čas in se naučite kardiopulmonarnega oživljanja in nujenja prve pomoči.
- Vsakega, ki pazi na vaše otroke, poučite o potencialnih nevarnostih, ki jih predstavlja bazen, in o uporabi zaščitnih ukrepov, kot so zaklenjena vrata, ograje itd. Od osebe zahtevajte, da stalno nadzira vaše otroke.
- Otokom povejte, kako naj ukrepajo v sili.
- Ko uživate ob aktivnostih v vodi, vedno uporabljajte zdravo pamet in dobro presojo.
- Nadzirajte, nadzirajte in še enkrat nadzirajte.

OMEJENA GARANCIJA

Vaš Intex bazen proizveden je od najkvalitetnejšega materiala in od strane najstrožnjega osoblja. Vsi izdelki Intex so bili pred odpremo iz tovarne podrobno pregledani in na njih niso bile ugotovljene nikakršne napake ali pomanjkljivosti. Ovo ograničeno jamstvo primjenjuje se samo na Intex bazen.

Ta omejena garancija je dodatek k vašim zakonskim pravicam in pravnim sredstvom a tega ne nadomešča. V kolikor ta garancija ni v skladu s katerimi koli vašimi zakonskimi pravicami, imajo slednje prednost. Če na primer potrošniška zakonodaja v Evropski uniji zakonsko predpisuje pravice iz garancije poleg garancijskega kritja te garancije: za informacije v zvezi s potrošniškim pravom po EU glejte spletno stran Evropskega potrošniškega centra http://ec.europa.eu/consumers/ecc/contact_en/htm.

Ta omejena garancija velja le za prvotnega kupca in ni prenosljiva. To omejeno jamstvo je veljavno eno 180 dni od dneva prvega nakupa pri trgovcu. Shranite originalni račun skupaj s temi navodili, saj ga bomo zahtevali kot dokazilo o nakupu in nam ga morate dostaviti skupaj z zahtevo za uveljavljanje garancije, sicer le-ta ni veljavna.

Če v garancijskem obdobju pri Intex bazen naletite na napako v izdelavi, se obrnite na ustrezni servisni center (glej spodaj). Če izdelek vrnete v skladu z navodili servisnega centra Intex, bo osebje v servisnem centru izdelek pregledalo in odločilo o veljavnosti zahtevka. Če za izdelek veljajo določbe jamstva, vam bodo izdelek brezplačno popravili ali zamenjali z enakim ali primerljivim izdelkom (po odločitvi Intexa).

Razen te garancije in katerih koli drugih zakonskih pravic, ki veljajo v vaši državi, druge garancije niso nakazane. Intex v nobenem primeru vam in tretjim osebam ne odgovarja za neposredno ali posredno škodo, ki nastane zaradi uporabe izdelka Intex bazen ali zaradi aktivnosti Intexa ali njegovih predstavnikov ali zaposlenih (vključno z izdelavo izdelka). Nekatere države ali sodne oblasti ne dovolijo izključitve ali omejitve nenamerne ali posledične škode, tako da zgornja omejitev ali izključitev v vašem primeru morda ne velja.

Upoštevajte, da ta omejena garancija ne velja v naslednjih primerih.

- Če z Intex bazen ravnate malomarno, ga nepravilno uporabljate, če je bil čoln udeležen v nesreči, če ne deluje pravilno, če ga nepravilno vzdržujete ali shranjujete.
- Če je Intex Pool izpostavljen poškodbam, ki so posledica okoliščin, na katere Intex ne more vplivati, vključno z, vendar ne omejeno na predrtja, raztrganine, odrgnine, običajno obrabo in škodo zaradi ognja, poplave, zmrzovanja, dežja ali drugih okoljskih dejavnikov.
- Za dele in komponente, ki jih ne prodaja Intex; in/ali
- V primeru nedovoljenega spreminjanja, popravil ali razstavljanja izdelka Intex bazen s strani osebe, ki ni serviser podjetja Intex.

Stroški za izgubo vode iz bazena, kemikalij ali poškodb, nastalih zaradi tega, ta garancija ne pokriva. Prav tako ta garancija ne pokriva škode, nastale na lastnini in poškodbe oseb, ki bi nastale z uporabo izdelka.

Natančno preberite uporabniški priročnik in upoštevajte vsa navodila v zvezi s pravilno uporabo in vzdrževanjem Intex bazen. Izdelek pred uporabo vedno preglejte. Če ne boste upoštevali navodil, se omejena garancija izniči.