

Slovenian

155
IO

POMEMBNA VARNOSTNA NAVODILA

Preden montirate in začnete uporabljati izdelek, pazljivo preberite vsa navodila, se prepričajte, da ste jih razumeli in jih upoštevajte.

Stenska bazenska svetilka LED

Model WL698

100 – 240V, 50/60Hz

Oddajnik: IP66, Sprejemnik: IP68 ($\frac{\nabla}{1.2 \text{ m}}$)



Slika je simbolična.

Ne pozabite poskusiti tudi teh drugih odličnih izdelkov podjetja Intex: bazenov, dodatkov za bazene, napihljivih bazenov in igrač, zračnih blazin in čolnov, ki so na voljo pri prodajalcih ali na našem spletnem mestu. Ker si v podjetju Intex prizadevamo, da bi bili naši izdelki vedno boljši, si pridržujemo pravico do sprememb specifikacij in videza, zaradi česar lahko brez predhodnega obvestila posodobimo navodila za uporabo.

INTEX®

©2023 Intex Marketing Ltd. - Intex Development Co. Ltd. - Intex Recreation Corp.
All rights reserved/Tous droits réservés/Todos los derechos reservados/Alle Rechte vorbehalten. Printed in China/Imprimé en Chine/Impreso en China/Gedruckt in China.

®™ Trademarks used in some countries of the world under license from/®™ Marques utilisées dans certains pays sous licence de/Marcas registradas utilizadas en algunos países del mundo bajo licencia de/Warenzeichen verwendet in einigen Ländern der Welt in Lizenz von/Intex Marketing Ltd. to/à/à/an Intex Development Co. Ltd., Hong Kong & Intex Recreation Corp., P.O. Box 1440, Long Beach, CA 90801 • Distributed in the European Union by/Distribué dans l'Union Européenne par/Distribuido en la unión Europea por/Vertrieb in der Europäischen Union durch/Intex Trading B.V., Ettenseweg 46, 4706 PB Roosendaal – The Netherlands • Distributed in the UK by Unitex Service (UK) Limited, 21 Holborn Viaduct, London EC1A 2DY, UK.
www.intexcorp.com

PRIROČNIK ZA UPORABNIKA

VSEBINA

Opozorilo.....	3
Sestavni Deli.....	4
Navodila Za Priklučitev.....	5-6
Namestitev Na Bazen Intex Graphite Gray Panel™.....	6
Obratovanje.....	6
Navodila Za Odpravljanje Napa.....	7
Shranjevanje Za Daljši Čas.....	8
Splošni Napotki Za Varnost V Vodi.....	8
Omejena Garancija.....	9

SHRANITE TA NAVODILA

Stran 2

POMEMBNA VARNOSTNA NAVODILA

155
IO

Preden priključite in začnete uporabljati črpalko, pazljivo preberite vsa navodila, se prepričajte, da ste jih razumeli, in jih upoštevajte.

PREBERITE IN UPOŠTEVAJTE VSA NAVODILA



OPOZORILO

- Tega izdelka ne odpirajte, da preprečite nevarnost električnega udara.
- Da bo tveganje za nastanek poškodb čim manjše, otrokom ne dovolite uporabljati izdelka. Vedno nadzorujte otroke in umsko ter telesno prizadete osebe.
- Otroke in invalidne osebe morate vedno nadzirati.
- To napravo lahko sestavijo in razstavijo le odrasle osebe.
- Nevarnost električnega udara. Izdelek priključite samo v ozemljeno vtičnico, ki je zaščiten s FID zaščitnim stikalom za okvarni tok ali RCD stikalom. Če niste prepričani, da je vtičnica zaščiten s RCD (FID) stikalom, pokličite električarja, da vam namesti RCD (FID) stikalo z maksimalno jakostjo 30 mA. Električar naj vam naj vam namesti zaščito stikalo za okvarni tok. Ne uporabljajte prenosnega RCD stikala.
- Napravo vedno izključite iz električnega omrežja, preden jo začnete čistiti, popravljati ali kakor koli drugače nastavljati.
- Napravo naj montirajo in demontirajo samo odrasle osebe.
- Ko ste napravo namestili, mora biti vtič vedno dostopen.
- Da bi zmanjšali tveganje električnega udara, naprave ne priključite v električno omrežje s podaljški in ne uporabljajte časovnikov, adapterjev ali pretvornikov; zagotovite ustrezno vtičnico.
- Transformatorja in zunanjega oddajnika ne potopite v vodo.
- Električnega kabla ne smete zakopati. Postavite ga tja, kjer je ne morete poškodovati s kosilnico, napravami za obrezovanje grmičevja ali drugo opremo.
- Naprave ne smete poskušati vključiti ali izključiti iz električnega omrežja, kadar stojite v vodi ali če imate mokre roke.
- Izdelka ne mečite in pazite, da vam ne pade.
- Ne gledjte direktno v svetlobo, ki jo oddaja ta izdelek.
- Izdelka ne uporabljajte, če je ohišje oddajnika ali žarnica bazenske svetilke počena oziroma so na njej vidni znaki puščanja vode. V takem primeru izdelek takoj odstranite iz bazena ali vode.
- V odprtine in luknje ne vstavljajte prstov ali predmetov.
- Močni magneti. Te naprave ne uporabljajte v bližini mobilnega telefona in drugih elektronskih pripomočkov.
- Transformator mora biti vsaj 3,5 m oddaljen od bazena.
- Omrežni vtič izdelka hranite več kot 3,5 m stran od bazena.
- Ta naprava je namenjena le za uporabo skupaj s sestavljivimi bazeni. Ne uporabljajte je s trajno vgrajenimi bazeni. Sestavljiv bazen lahko vedno pospravite in razstavite.
- To napravo lahko uporabljate le v namen, kot je opisan v navodilih!

ČE NE UPOŠTEVATE TEH OPOZORIL, LAHKO POVZROČITE MATERIALNOŠKODO, HUDE POŠKODBE ALI SMRT.

Opozorila, navodila in varnostni napotki, ki so priloženi izdelku, opisujejo nekatera splošna tveganja, ki obstajajo pri uporabi naprav za rekreacijo v vodi, in ne vseh primerov tveganja in nevarnosti. Ko uživate ob aktivnostih v vodi, vedno uporabljajte zdravo pamet in dobro presojo.

SHRANITE TA NAVODILA

Stran 3

SESTAVNI DELI

Predn montirate izdelek, si vzemite nekaj minut, da preverite vsebino embalaže in se seznanite z vsemi sestavnimi deli.

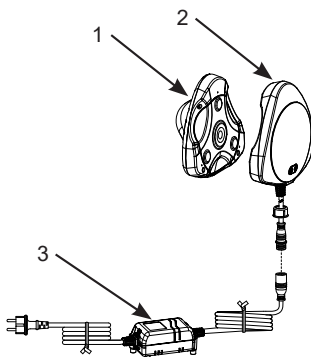

OPOMBA: Slike so namenjene zgolj ponazoritvi. Morda ne prikazujejo dejanskega izdelka. Mere na sliki morda niso točne.

REF. ŠT.	OPIS	KOS	ŠT. NADOMEST.DELA
1	BAZENSKA SVETILKA	1	12731
2	ODDAJNIK	1	12727
3	TRANSFORMATOR	1	12729

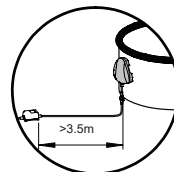
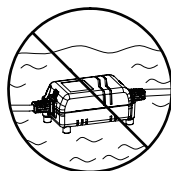
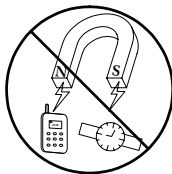
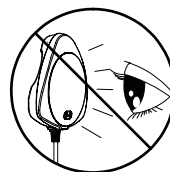
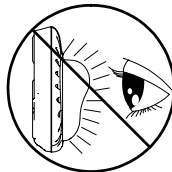
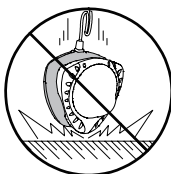
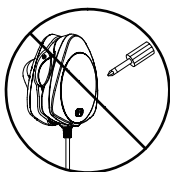

SHRANITE TA NAVODILA

Stran 4

NAVODILA ZA PRIKLJUČITEV

Ta izdelek je posebej zasnovan za samostoječe bazene. Stenska bazenska svetilka LED uporablja magnetno tehnologijo za ustvarjanje sistema osvetlitve, ki varno ustvarja nizkonapetostni tok prek stranske stene bazena do močne luči LED v bazenu.

⚠ OPOZORILO

- Napravo vedno izključite iz električnega omrežja, preden jo začnete čistiti, popravljati ali kakor koli drugače nastavljati.
- Izdelka ne uporabljajte, če je ohišje oddajnika ali žarnica bazenske svetilke počena oziroma so na njej vidni znaki puščanja vode. V takem primeru izdelek takoj odstranite iz bazena ali vode.
- Napajalnega oddajnika nikoli ne namestite v vodo.

POMEMBNO

- Ta izdelek je namenjen uporabi s samostoječimi bazeni, pri katerih stene niso iz jekla in pri katerih je debelina stene 1 mm (0,04 palca) ali manj.
- Tega izdelka ne uporabljajte kot prosto stoječe svetilke.

1. Bazensko svetilko (1) z roko ločite od oddajnika (2), in sicer prek zareze za odpiranje ob strani. **Glejte skici 1 in 2.**

POZOR: Če želite preprečiti, da bi si priščipnili prste ali se poškodovali, bazensko svetilko vedno ločite od oddajnika prek zareze za odpiranje ob strani.

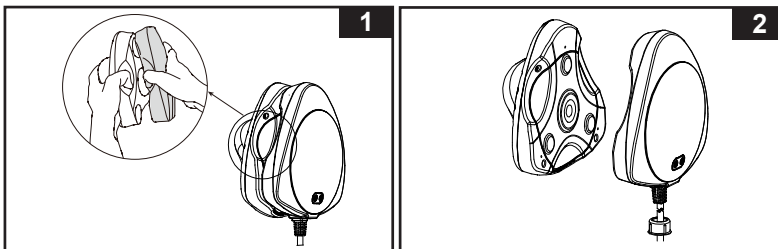

2. Oddajnik (2) namestite na zunanjo steno bazena, bazensko svetilko (1) pa na notranjo steno bazena in jo potopite v vodo. Prepričajte se, da so magnetni poli oddajnika pravilno poravnani z magnetnimi poli na bazenski svetilki. **Glejte skico 3.**

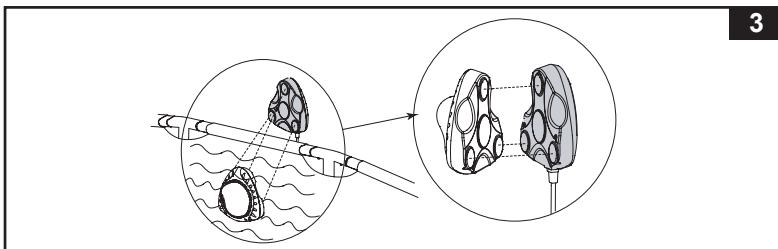

SHRANITE TA NAVODILA

NAVODILA ZA PRIKLJUČITEV (nadaljevanje)

155
IO

- Prilagodite položaj bazenske svetilke, tako da ročno potisnete oddajnik v stran in/ali navpično.
- Sestavljeno enoto priključite na električno vtičnico, ki je zaščiten z odklopnikom tokokroga (GFCI).

Namestitev na bazen Intex Graphite Gray Panel™:

Odvijte vijake na mestu, kamor boste namestili stensko bazensko svetilko LED, ter odstranite pokrovske objemk, zgornjo desko in stranske deske. Podrobnosti najdete v uporabniškem priročniku za bazen. Priporočamo vam, da zaradi boljše namestitve odstranite vsaj 3 stranske deske. Upošteвайте zgornja navodila za namestitev od koraka 1 do 4.

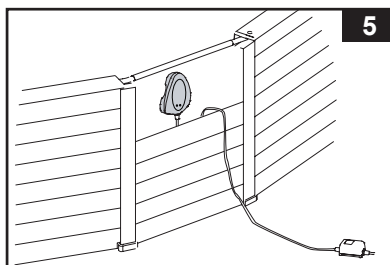
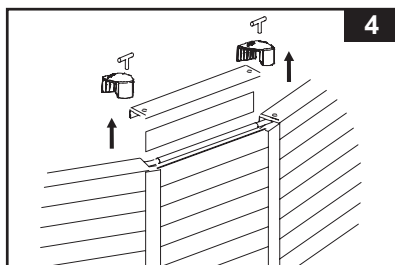

OBRATOVANJE

Pritisnite levi/desni gumb, da izberete način in barvo svetlobe.

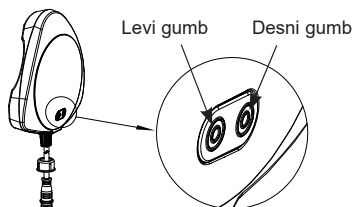

- Levi gumb:** VKLOPI in IZKLOPI osvetlitev bazena in nastavi način svetlobe.

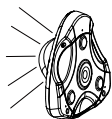

Pritisnite levi gumb	Enkrat	Dvakrat	Trikrat
Barva	Bela	Izklop	Spreminjanje barve

- Desni gumb:** VKLOPI in IZKLOPI osvetlitev oddajnika in nastavi način svetlobe.

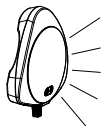

Pritisnite desni gumb	Enkrat	Dvakrat	Trikrat	Štirikrat	Petkrat	Šestkrat	7-krat
Barva	Bela	Zelena	Modro-zelena	Modra	Vijolična	Spreminjanje barve	Izklop

Note: Ko je osvetlitev oddajnika vklopljena, pritisnite in za 3 sekunde pridržite desni gumb, da ugasnete luč.

SHRANITE TA NAVODILA

Stran 6

NAVODILA ZA ODPRAVLJANJE NAPAK

TEŽAVA	PREVERITE	MOŽNE REŠITVE
BAZENSKO SVETILKO IN ODDAJNIK JE TEŽKO PORAVNATI	<ul style="list-style-type: none"> Napačna usmerjenost; magnetni poli niso pravilno poravnani. 	<ul style="list-style-type: none"> Popravite usmerjenost bazenske svetilke in oddajnika. Oglejte si navodila za sestavljanje.
STENSKA BAZENSKA SVETILKA LED NE ZAČNE SVETITI	<ul style="list-style-type: none"> Napajalni kabel ni pravilno priključen. 	<ul style="list-style-type: none"> Kabel čvrsto priključite v električno vtičnico. Privijte vmesni priključek med oddajnikom in transformatorjem.
	<ul style="list-style-type: none"> Varovalka GFCI je izključeno. 	<ul style="list-style-type: none"> Pokličite Intexovo servisno službo.
	<ul style="list-style-type: none"> Napačna usmerjenost in poravnava med bazensko svetilko in oddajnikom. 	<ul style="list-style-type: none"> Popravite usmerjenost bazenske svetilke in oddajnika. Oglejte si navodila za sestavljanje.
	<ul style="list-style-type: none"> V bazenski svetilki je voda. Morebitna okvara oddajnika ali transformatorja. 	<ul style="list-style-type: none"> Pokličite Intexovo servisno službo.
BAZENSKA SVETILKA NE PLAVA	<ul style="list-style-type: none"> V bazenski svetilki je voda. 	<ul style="list-style-type: none"> Pokličite Intexovo servisno službo.

POMEMBNO

Če se težave pogosto ponavljajo, se obrnite na naš svetovalni center za stranke. Seznam kontaktov se nahaja na zadnji strani.

SHRANITE TA NAVODILA

Stran 7

SHRANJEVANJE BAZENA ZA DALJŠI ČAS

Na območjih, kjer temperature padejo pod ledišče, lahko led poškoduje izdelek. Ko temperatura pade pod 0 stopinj Celzija (32 stopinj Fahrenheita), vam priporočamo, da odstranite in očistite izdelek ter ga shranite na varno mesto.

1. Izključite napajalni kabel iz električne vtičnice.
2. Najprej odstranite oddajnik (2) z zunanje stene bazena. Bazenska svetilka (1) bo samodejno priplavala na površje, tako da jo lahko preprosto odstranite iz vode.
POMEMBNO: Če želite preprečiti poškodbe oddajnika zaradi padca na tla, vedno najprej odstranite oddajnik in šele nato bazensko svetilko.
3. Če v luknjah bazenske svetilke opazite obloge ali nečistoče, jih izplaknite z vrtno cevjo. Stenske bazenske svetilke ne drgnite in ne uporabljajte krtače za njeno čiščenje.
4. Pred shranjevanjem popolnoma posušite vse dele na zraku.
5. Črpalko s filtrom in dodatno opremo shranite na suh in hladen prostor, kjer se giblje temperatura med 32 stopinjami fahrenheitov (0 stopinj celzija) in 104 stopinjami fahrenheitov (40 stopinj celzij).
6. Originalna embalaža se lahko uporabi za shranjevanje.

SPLOŠNI NAPOTKI ZA VARNOST V VODI

Rekreacija v vodi je zabavna in sproščujoča, kljub temu pa vedno obstaja nevarnost poškodb ali okvar. Da bi zmanjšali tveganje za nastanek poškodb, preberite in upoštevajte vsa opozorila in navodila, ki so napisana na izdelku, na embalaži in v embalaži. Pri tem ne smete pozabiti, da je v teh navodilih sicer naštetih veliko varnostnih ukrepov, kljub temu pa se lahko vedno zgodi kaj nepredvidljivega, zato bodite pozorni na varnost sebe in bližnjih!

Da bi se še dodatno zaščitili, se seznanite tudi z naslednjimi splošnimi napotki in napotki nacionalno priznanih varnostnih organizacij:

- Imejte neprestani nadzor nad dogajanjem v bazenu in okoli njega.
- Naučite se plavati.
- Naučite kardio-pulmonalnega oživljanja in nudenja prve pomoči.
- Vsakega, ki varuje vaše otroke, poučite o potencialnih nevarnostih, ki jih predstavlja bazen, in o uporabi zaščitnih ukrepov, kot so zaklenjena vrata, ograje itd. Od osebe zahtevajte, da stalno nadzira vaše otroke.
- Otrokom povejte, kako naj ukrepajo v sili.
- Ko uživate ob aktivnostih v vodi, vedno uporabljajte zdravo pamet in dobro presojo.
- Nadzirajte, nadzirajte in še enkrat nadzirajte.

SHRANITE TA NAVODILA

Stran 8

OMEJENA GARANCIJA

Vaša stenska bazenska svetilka LED je izdelana iz najkakovostnejših materialov in po najkakovostnejših postopkih. Vsi izdelki Intex so bili pred odpremo iz tovarne podrobno pregledani in na njih niso bile ugotovljene nikakršne napake ali pomanjkljivosti. To omejeno jamstvo velja samo za stensko bazensko svetilko LED.

Ta omejena garancija je dodatek k vašim zakonskim pravicam in pravnim sredstvom a tega ne nadomešča. V kolikor ta garancija ni v skladu s katerimi koli vašimi zakonskimi pravicami, imajo slednje prednost. Če na primer potrošniška zakonodaja v Evropski uniji zakonsko predpisuje pravice iz garancije poleg garancijskega kritija te garancije: za informacije v zvezi s potrošniškim pravom po EU glejte spletno stran Evropskega potrošniškega centra http://ec.europa.eu/cosnumers/eccc/contact_en/htm.

Ta omejena garancija velja le za prvotnega kupca in ni prenosljiva. To omejeno jamstvo je veljavno eno (1) leto od dneva prvega nakupa pri trgovcu. Shranite originalni račun skupaj s temi navodili, saj ga bomo zahtevali kot dokazilo o nakupu in nam ga morate dostaviti skupaj z zahtevo za uveljavljanje garancije, sicer le-ta ni veljavna.

Če v garancijskem obdobju pri stenski bazenski svetilki LED naletite na napako v izdelavi, se obrnite na ustrežno Intexova servisno službo, navedeno na ločenem seznamu »pooblaščenih servisnih služb«. Če izdelek vrnete v skladu z navodili servisnega centra Intex, bo osebje v servisnem centru izdelek pregledalo in odločilo o veljavnosti zahtevka. Če za izdelek veljajo določbe jamstva, vam bodo izdelek brezplačno popravili ali zamenjali z enakim ali primerljivim izdelkom (po odločitvi Intexa).

Razen te garancije in katerih koli drugih zakonskih pravic, ki veljajo v vaši državi, druge garancije niso nakazane. Intex v nobenem primeru vam in tretjim osebam ne odgovarja za neposredno ali posredno škodo, ki nastane zaradi uporabe izdelka stenska bazenska svetilka LED ali zaradi aktivnosti Intexa ali njegovih predstavnikov ali zaposlenih (vključno z izdelavo izdelka). Nekatere države ali sodne oblasti ne dovolijo izključitve ali omejitve nenamerne ali posledične škode, tako da zgornja omejitev ali izključitev v vašem primeru morda ne velja.

Upoštevajte, da ta omejena garancija ne velja v naslednjih primerih:

- Če z izdelkom stenska bazenska svetilka LED ravnate malomarno, ga ne uporabljate pravilno, če pride do nesreče, v primeru nepravilnega delovanja, neprimerne napetosti ali toka, ki ne ustreza navodilom za uporabo, če vzdrževanje in skladiščenje nista primerna.
- Če se izdelek stenska bazenska svetilka LED poškoduje v okoliščinah, ki so zunaj nadzora podjetja Intex, vključno z običajno obrabo ter poškodbami, do katerih pride zaradi izpostavljenosti ognju, poplavam, zmrzali, dežju ali drugim zunanjim okoljskim vplivom, toda neomejeno na vse to.
- Za dele in komponente, ki jih ne prodaja Intex.
- V primeru nedovoljenega spreminjanja, popravil ali razstavljanja izdelka stenska bazenska svetilka LED s strani osebe, ki ni serviser podjetja Intex.

Stroški za izgubo vode iz bazena, kemikalij ali poškodb, nastalih zaradi tega, ta garancija ne pokriva. Prav tako ta garancija ne pokriva škode, nastale na lastnini in poškodbe oseb, ki bi nastale z uporabo izdelka.

Natančno preberite uporabniški priročnik in upoštevajte vsa navodila v zvezi s pravilno uporabo in vzdrževanjem stenske bazenske svetilke LED. Izdelek pred uporabo vedno preglejte. Če ne boste upoštevali navodil, se omejena garancija izniči.

SHRANITE TA NAVODILA

Stran 9