

Slovenian

178  
IO

## POMEMBNA VARNOSTNA NAVODILA

Preden priključite in začnete uporabljati črpalko, pazljivo preberite vsa navodila, se prepričajte, da ste jih razumeli, in jih upoštevajte. Shranite za v prihodnje.

# Avtomatski čistilec za bazen ZX300 Deluxe



Samo za ponazoritev.

Ne pozabite poskusiti tudi teh drugih odličnih izdelkov podjetja Intex: bazenov, dodatkov za bazene, napihljivih bazenov in igrač, zračnih blazin in čolnov, ki so na voljo pri prodajalcih ali na našem spletnem mestu. Ker si v podjetju Intex prizadevamo, da bi bili naši izdelki vedno boljši, si pridržujemo pravico do sprememb specifikacij in videza, zaradi česar lahko brez predhodnega obvestila posodobimo navodila za uporabo.

# INTEX®

©2025 Intex Marketing Ltd. - Intex Development Co. Ltd. - Intex Recreation Corp. All rights reserved/Tous droits réservés/Todos los derechos reservados/Alle Rechte vorbehalten. Printed in China/Imprimé en Chine/Impreso en China/Gedruckt in China.

®™ Trademarks used in some countries of the world under license from®™ Marques utilisées dans certains pays sous licence de/Marcas registradas utilizadas en algunos países del mundo bajo licencia de/Warenzeichen verwendet in einigen Ländern der Welt in Lizenz von/Intex Marketing Ltd. to/à/a/an Intex Development Co. Ltd., Hong Kong & Intex Recreation Corp., P.O. Box 1440, Long Beach, CA 90801 • Distributed in the European Union by/Distribué dans l'Union Européenne par/Distribuido en la unión Europea por/Vertrieb in der Europäischen Union durch/Intex Trading B.V., Ettenseweg 46, 4706 PB Roosendaal – The Netherlands • Distributed in the UK by Intex Service (UK) Limited, 124 City Road, London, England, EC1V 2NX, UK.  
[www.intexcorp.com](http://www.intexcorp.com)

PRIROČNIK ZA UPORABNIKA

## KAZALO

<b>Opozorilo.....</b>	<b>3</b>
<b>Sestavni deli.....</b>	<b>4</b>
<b>Navodila za montažo posnemalca.....</b>	<b>5-11</b>
<b>Čiščenje mrežice za umazanijo.....</b>	<b>11-12</b>
<b>Čiščenje z mikromrežo.....</b>	<b>13</b>
<b>Zamenjava valjaste krtače.....</b>	<b>14-15</b>
<b>Navodila za odpravljanje n apak.....</b>	<b>16-17</b>
<b>Dolgotrajno skladiščenje.....</b>	<b>18</b>
<b>Splošni napotki za varnost v vodi.....</b>	<b>18</b>
<b>Omejena garancija.....</b>	<b>19</b>

**SHRANITE TA NAVODILA**

Stran 2

# POMEMBA VARNOSTNA OPOZORILA

Preberite, preučite in upoštevajte navodila, preden začnete uporabljati produkt.



## OPOZORILO

- DA BO TVEGANJE ZA NASTANEK POŠKODB ČIM MANJŠE, OTROKOM NE DOVOLITE UPORABLJATI IZDELKA.
- IZDELEK ODSTRANITE IZ BAZENA, KADAR BAZEN NI PRAZEN ALI JE V UPORABI.
- FILTRIRNO ČRPALKO PRED PRILAGAJANJEM, ČIŠČENJEM ALI SERVISIRANJEM IZKLJUČITE.
- IZDELEK ODSTRANITE IZ BAZENA, PREDEN BAZEN POKRIJETE S PONJAVO.
- SHRANJUJTE PRODUKT IN OPREMO NA SUHEM IN VARNEM MESTU.
- PRI TEŽAVAH Z BAZENOM IN FILTRIRNO ČRPALKO POIŠČITE REŠITVE V UPORABNIŠKEM PRIROČNIKU BAZENA OZIROMA ČRPALKE.
- TA PRIPOMOČEK SE LAHKO UPORABLJA SAMO ZA NAMENE, KI SO OPISANI V PRIROČNIKU.

**ČE TEH NAVODIL NE BOSTE UPOŠTEVALI, LAHKO PRIČAKUJETE OKVARE DELOV BAZENA, RESNE POŠKODBE ALI CELO SMRT UPORABNIKOV BAZENA!**

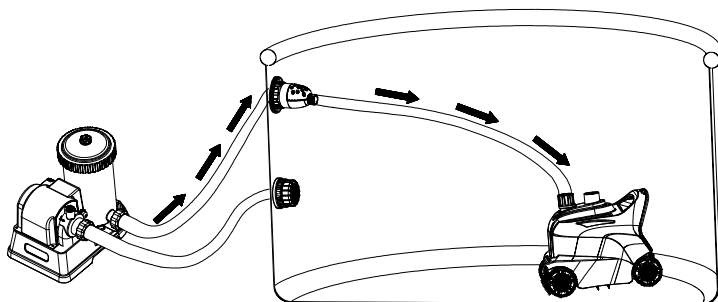

## SHRANITE TA NAVODILA

Stran 3

## SESTAVNI DELI

Preden montirate bazen, si vzemite nekaj minut, da preverite vsebino embalaže in se seznanite z vsemi sestavnimi deli.

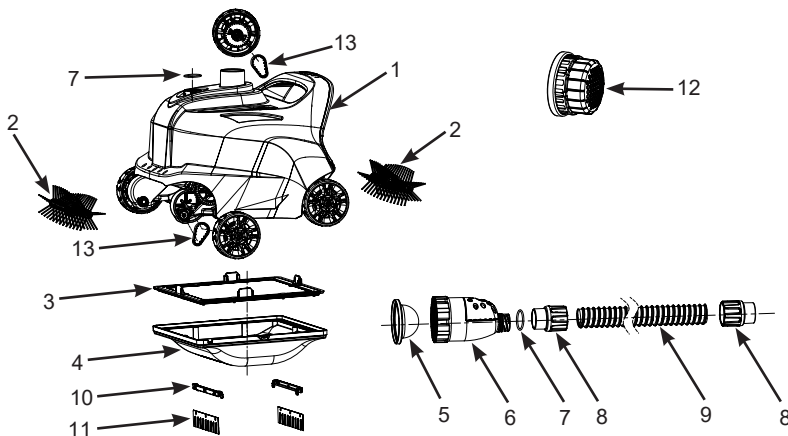

**OPOMBA:** Skica izdelkov je namenjena le za lažjo predstavo o izdelkih. Dejanski izdelki se lahko razlikujejo od teh na skici.

REF. ŠT.	OPIS	KOLIČINA	ŠTEVILKA REZERVNEGA DELA
1	ZGORNJI DEL ČISTILNIKA	1	13346
2	VALJASTA KRTAČA	2	12928
3	MREŽICA ZA UMAZANIMO	1	13134
4	SPODNJI DEL ČISTILNIKA	1	13133A
5	MIKROMREŽA	1	13343
6	VENTIL ZA SPROSTITEV PRITISKA	1	13345
7	O-OBROČ	2	12861
8	MATIČA ZA CEV	2	12863
9	CEV	1	12862G
10	NOSILEC KRTAČE (2 DODATEN)	4	13136
11	KRTAČA (10 DODATEN)	12	13135
12	NASTAVEK Z MREŽICO CEDILA	1	13047
13	SINHRONI JERMEN	2	13344

# SHRANITE TA NAVODILA

Stran 4

## NAVODILA ZA NAMESTITEV

### POMEMBNE INFORMACIJE GLEDE PRIPRAVE

Preden montirate in začnete uporabljati izdelek, pazljivo preberite vsa navodila, se prepričajte, da ste jih razumeli In jih upoštevajte.

#### Splošno

- Avtomatski čistilec deluje s strani pritiska priključka za povratni tok vode v bazenu (voda iz filtrirne črpalke v bazen).
- Če je na bazen priključen solni klorinator ali ozonator Intex, pred uporabo avtomatskega čistilca naprej izklopite te higienske pripomočke. Potem ko avtomatski čistilec zaključi čiščenje bazena, ga izklopite in odstranite iz bazena in ponovno vklopite higienski pripomoček.
- Samodejni čistilnik morate priključiti na filtrirno črpalko Intex s sistemskim pretokom od 6056–13248 litrov/uro (1600–3500 galon/uro). Primeren izključno za Intex filtrirne črpalke.
- Za bazene Intex® z nadzemnim okvirjem (ni primerno za bazene Easy Set ali bazene z napihljivim zgornjim obročem).
  - Do 7,92 m (26 ft), okrogla oblika.
  - Do 9,75 m x 4,88 m (32 ft x 16 ft), pravokotna/ovalna oblika.
- Najprej zmontirajte bazen in filtrirno črpalko, nato pa pripravite avtomatski čistilec.
- Če uporabljate peščeni filter, zagotovite, da je pesek čist, tako da ga sperete. Preden priključite samodejni čistilnik na priključek za povratni tok vode, zaženite črpalko in jo pustite delovati 10–15 minut.
- Samodejni čistilnik ne bo deloval, če ne bo delovala filtrirna črpalka.
- Samodejni čistilnik je zasnovan tako, da bazen očisti na naslednji način:
  - Krtače avtočistilnika odstranijo drobno umazanijo s sten in tal.
  - Drobne usedline in ostanki na tleh se razburkajo z gibanjem avtopralnice. Tako lahko filtrirni sistem filtrira drobne usedline v vodi, medtem ko samodejni čistilnik pobere težke ostanke na tleh.
  - Gibanje samodejnega čistilnika po bazenu preprečuje zastajanje vode. Tako pomaga pri kroženju vode v bazenu skozi filtracijski sistem.

## SHRANITE TA NAVODILA

Stran 5

## NAVODILA ZA NAMESTITEV (nadaljevanje)

### Pred sestavljanjem se prepričajte naslednje:

- Filtrirna črpalka je izključena, električni kabel je iztaknjen iz vtičnice.
- V bazenu ni predmetov, ki bi ovirali prosto premikanje avtomatskega čistilca; iz bazena je treba odstraniti lestev, lovilno mrežico, vodni škropilnik (če ga imate), plavalne pripomočke in vse ostale predmete.
- Na steni ali dnu bazena ni alg. Alge povzročijo zdrs koles, blokirajo pretok vode v čistilnik in ovirajo gibanje samodejnega čistilnika. Vodo v bazenu obdelajte z algicidom in počakajte, da se alge odstranijo, preden uporabite avtomatsko čistilo. Za rešitve glede odpravljanja alg se obrnite na lokalnega strokovnjaka za pripomočke za bazene. Pogosteje preverjajte in čistite mrežico za umazanijo.

1. Z notranje strani bazena odvijte šobo s priključka za povratni tok vode. Glej sliko 1.

**OPOMBA:** Pripomoček deluje s strani pritiska priključka za povratni tok vode v bazenu (voda teče nazaj iz filtrirne črpalke v bazen).

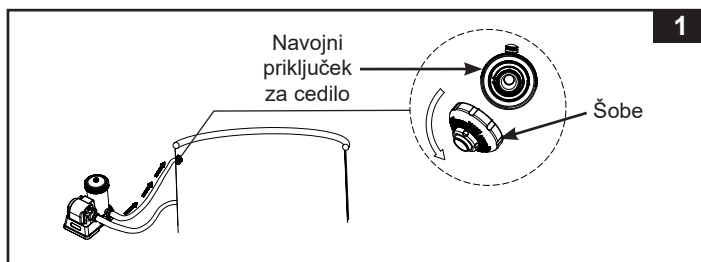

2. Preverite hitrost pretoka vaše filtrirne črpalke in nastavite gumb na tlačnem ventilu (6), kot sledi:
  - Za hitrost pretoka črpalke med 7950-10600 L/h (2100-2800 galon/h) ali enakovredna hitrost pretoka sistema med 6056-8138 L/h (1600-2150 gph): pritisnite gumb za položaj "DOL".
  - Za hitrost pretoka črpalke, večjo od 10600 L/h (2800 galon/h) ali enakovredna hitrost pretok sistema 8138 L/h (2150 gph), ki pa ne presega 13248 L/h (3500 galon/h) ali enakovredna hitrost pretok sistema 11355 L/h (3000 gph): gumb mora biti v položaju "GOR". Če se gumb že nahaja v položaju "DOL", ga pritisnite še enkrat, da se vrne v položaj "GOR". Glej sliko 2.

# SHRANITE TA NAVODILA

## NAVODILA ZA NAMESTITEV (nadaljevanje)

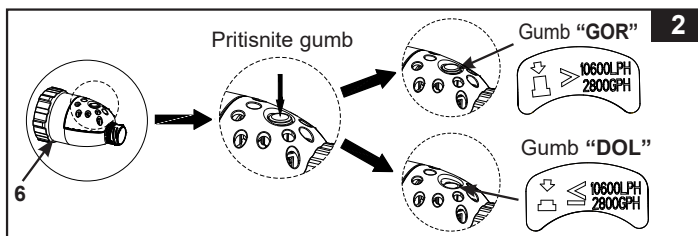

3. Prepričajte se, da je mikro mreža (5) v ventilu za sprostitvev pritiska (6), nato pa privijte ventil za sprostitvev pritiska na navojni priključek za cedilo, in sicer z notranje strani bazena. Glej sliko 3.

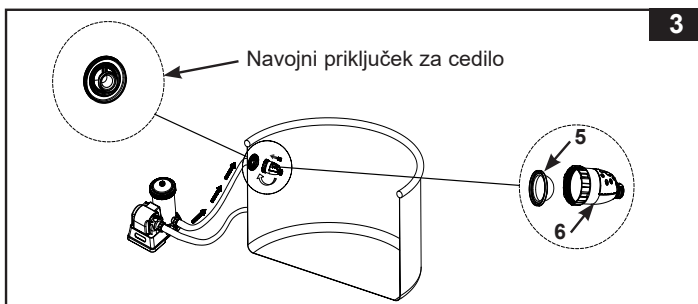

4. Z notranje strani bazena pritrdite nastavek z mrežico cedila (12) čez mrežico cedila sesalnega izhoda. Glej sliko 4.

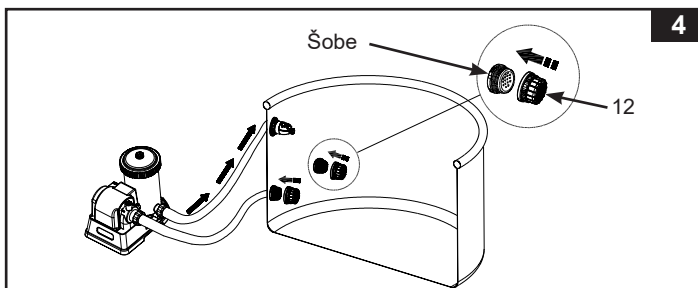

**OPOMBA:** Ko avtomatskega čistilca ne uporabljate ali pa je izklopljen iz bazena, nastavek z mrežico cedila (12) odstranite z mrežice sesalnega izhoda.

# SHRANITE TA NAVODILA

Stran 7

## NAVODILA ZA NAMESTITEV (nadaljevanje)

5. Privijte cev (9) s matica za cev (8) na ventil za sprostitve pritiska (6). Glej sliko 5.

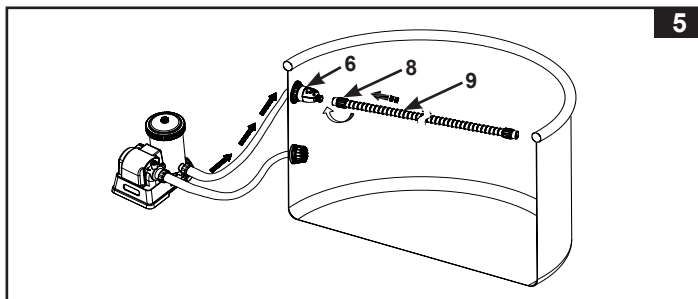

6. Cev (9) raztegnite do skrajne nasprotne stene bazena ali do najbolj oddaljenega kota bazena tako, da preseže steno, in nato s škarjami odrežite njen odvečni del. Glej sliko 6.

**Opomba:** Preden odrežete odvečno cev, z drugega konca cev (8) v smeri urnega kazalca odvijte matico za cev (9). Potem ko cev odrežete, na glavni del cev (8) v nasprotni smeri urnega kazalca privijte matico za cev (9).

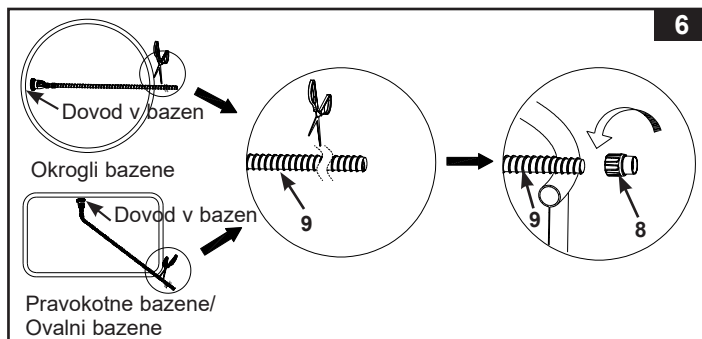

# SHRANITE TA NAVODILA

## NAVODILA ZA NAMESTITEV (nadaljevanje)

7. Sestavljanje krtače. Glej sliko 7.

**OPOMBA:** Odstranite ščetke izpod naprave, kadar sesate večje delce ali listje na dnu bazena.

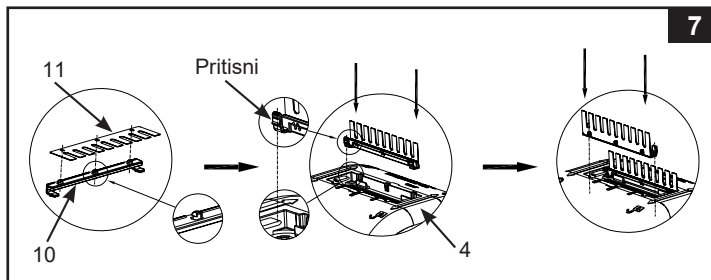

8. Z zunanje strani bazena priključite drugi konec cev s matica za cev (8) na vhodno vodovodno cev avtomatskega čistilca za bazen. V navpičnem položaju vstavite matica za cev (8) v vhodno vodovodno cev, medtem ko pritiskate na matica za cev, zasukajte matica za cev v smeri urinega kazalca, da privijete cev. Za odstranitev cevi pritisnite na matica za cev in zasukajte matica za cev v nasprotni smeri urinega kazalca. Glej sliko 8.

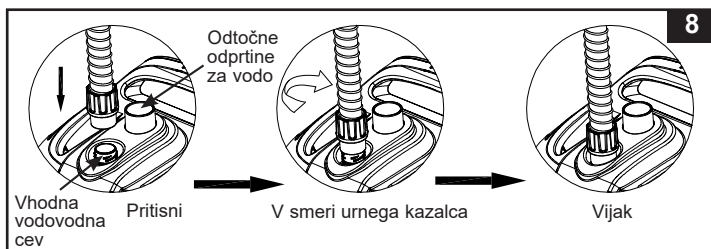

# SHRANITE TA NAVODILA

## NAVODILA ZA NAMESTITEV (nadaljevanje)

9. Držite čistilec, tako da zgornji del gleda navzgor. Pripomoček počasi spustite v vodo, da odstranite zrak v notranjosti čistilca, in čistilec se bo počasi potopil na dno bazena. Raztegnite cev tako, da počasi vlečete avtomatski čistilnik čez bazen na drugo stran. Prepričajte se, da je cev raztegnjena, da se ne zaplete. Glej sliko 9.

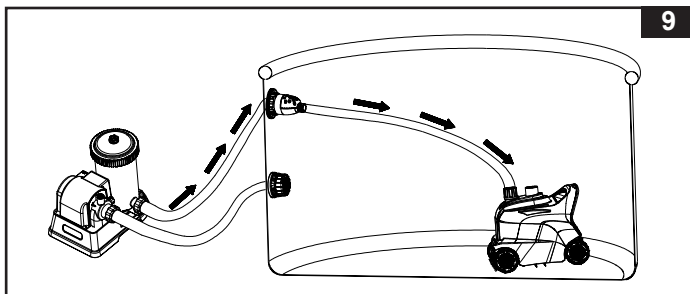

10. Vklomite filtrirno črpalko in se prepričajte, da voda teče skozi mikro mrežo (5) in ventil za sprostitev pritiska (6). Samodejni čistilec se zdaj premika ter sesa dno in steno bazena. Glej sliko 10.

**Opomba:** Črpalka s kartušnim filtrom ali črpalka s peščenim filtrom bosta čistili vodo v bazenu. Zelo pomembno je, da kartušni in peščeni filter pogosto očistite ali zamenjate, da bo voda ostala čista.

Če je samodejni čistilec povezan s črpalko s peščenim filtrom, se bo pretok sistema zmanjšal in pritisk bo narasel, kot bo pokazal odčitek manometra črpalke s peščenim filtrom (od zelenega do rumenega območja), kar je običajno. Odklopite avtomatski čistilec iz bazena in preverite, ali bo odčitek manometra peščenega filtra prišel nazaj na zeleno območje. Za več podrobnosti glejte priročnik črpalke s peščenim filtrom.

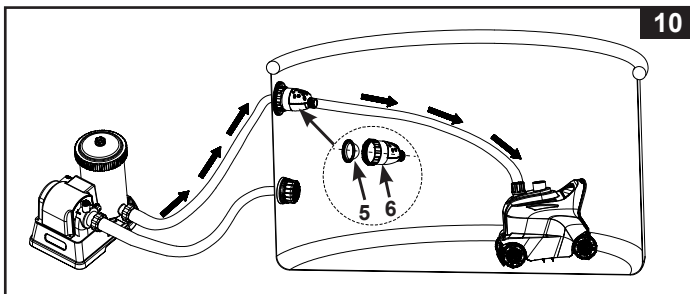

# SHRANITE TA NAVODILA

## NAVODILA ZA NAMESTITEV (nadaljevanje)

# POMEMBNO

Če samodejni čistilnik začne mešati delce oz. ostanke na dnu bazena, morate pogosteje menjavati filterni vložek, saj fine ostanke zadrži vložek. Poleg tega pogosto čistite mrežico za umazanijo (3) in mikro mrežo (5).

## ČIŠČENJE MREŽICE ZA UMAZANIJU

1. Preverite, ali je črpalka s filtrom izključena in izvljučite njen vtič iz električne vtičnice.
2. Počasi dvignite cev avtomatskega čistilca in nato z obema rokama primite ročaj avtomatskega čistilca. Glej sliko 11-12.  
**POZOR:** Ne vlecite neposredno za cev, ker lahko poškodujete spojko priključka za cev samodejnega čistilnika.
3. Počasi dvignite avtomatski čistilec iz vode. Potem ko vsa voda steče iz avtomatskega čistilca, odstranite avtomatski čistilec iz bazena in ga odložite na tla. Glej sliko 13.

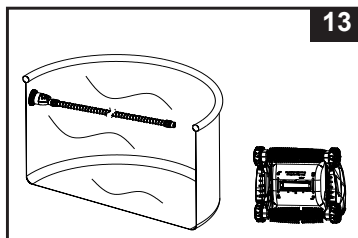
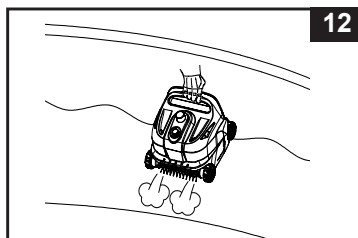
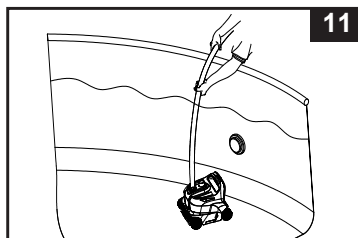

# SHRANITE TA NAVODILA

## ČIŠČENJE MREŽICE ZA UMAZANJO (nadaljevanje)

4. Potisnite levo in desno ročico v odklenjeni položaj. Glej sliko 14.

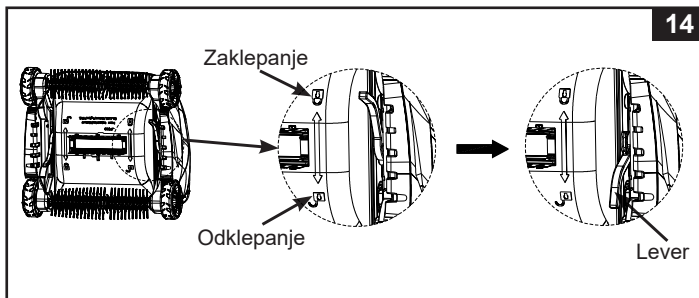

5. Odstranite mrežico za umazanijo (3) s spodnjega dela čistilnika (4). Če sta mrežica za umazanijo in spodnji del čistilnika umazana, ju sperite z vrtno cevjo. Glej sliko 15.

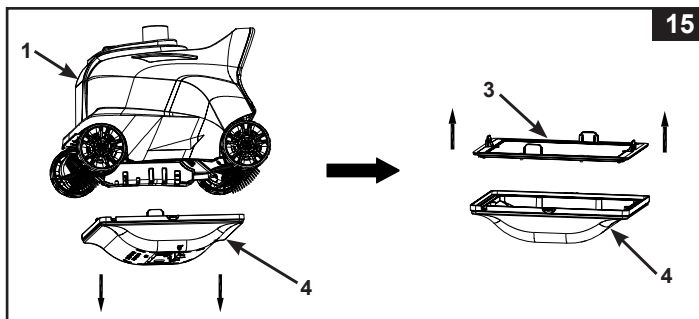

6. Ponovno sestavite mrežico za umazanijo in podnožje avtomatskega čistilca, tako da ponovite prejšnje korake v obratnem zaporedju.

# SHRANITE TA NAVODILA

## ČIŠČENJE Z MIKROMREŽO

1. Preverite, ali je črpalka s filtrom izključena in izvlecite njen vtič iz električne vtičnice.
2. Za odstranitev cevi odvijte (v nasprotni smeri urinega kazalca) matica za cev (8) z ventila za sprostitve pritiska (6). Glej sliko 16.

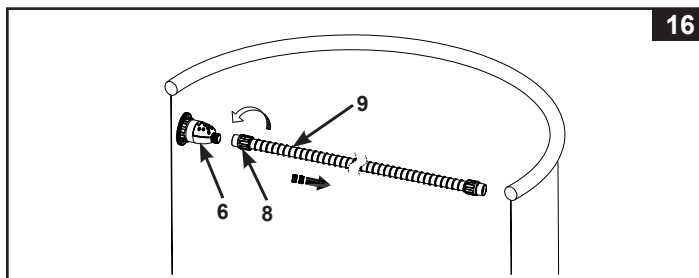

3. Odvijte ventil za sprostitve pritiska (6) z navojnega priključka za cedilo. Odstranite mikro mrežo (5) z ventila za sprostitve pritiska. Z vrtno cevjo očistite in splaknite umazanijo iz mikro mreže in ventila za sprostitve pritiska. Glej sliko 17.

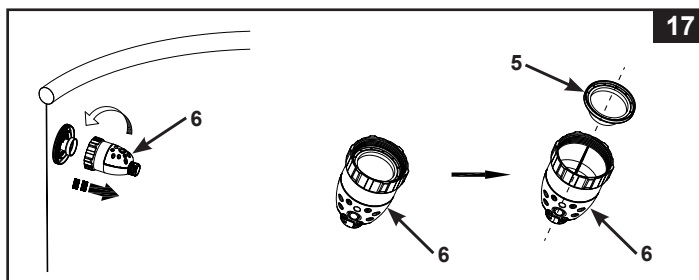

4. Sestavne dele ponovno sestavite v obratnem vrstnem redu.

# SHRANITE TA NAVODILA

## ZAMENJAVA VALJASTE KRTAČE

1. Preverite, ali je črpalka s filtrom izključena in izvlecite njen vtič iz električne vtičnice.
2. Odstranite avtomatski čistilec iz bazena in ga odložite na tla. Glej sliko 18.

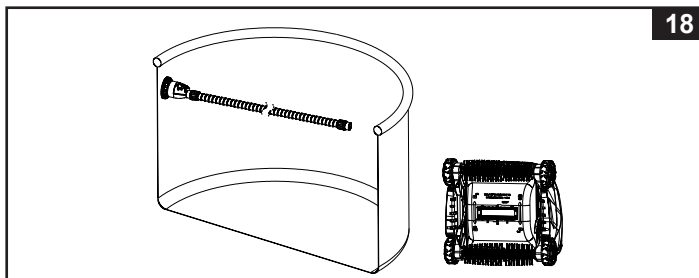

3. S prsti primite levo stran valjaste krtače, izvlecite jo v desno in jo nato privzdignite, da vzamete ven krtačo. Glej sliko 19.

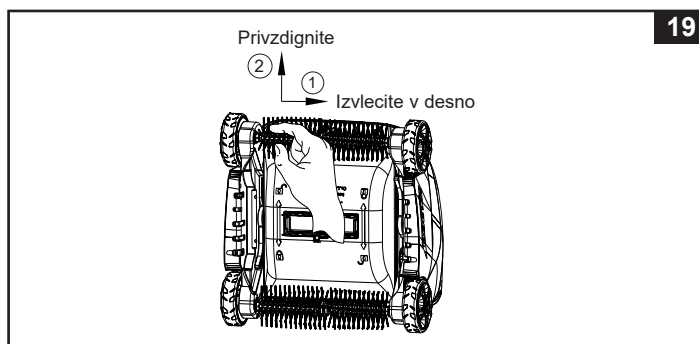

# SHRANITE TA NAVODILA

## ZAMENJAVA VALJASTE KRTAČE (nadaljevanje)

4. Za namestitev nove valjaste krtače poravnajte in vstavite en konec štrlečega kolata valjaste krtače v odprtino na desni strani avtomatskega čistilca. Glej sliko 20. S prsti primite levo stran valjaste krtače in jo povlecite v desno, nato pa vstavite drug konec valjaste krtače v odprtino na levi strani avtomatskega čistilca. Glej sliko 21. Prepričajte se, da je valjasta krtača dobro pritrjena, tako da jo premaknete vstran.

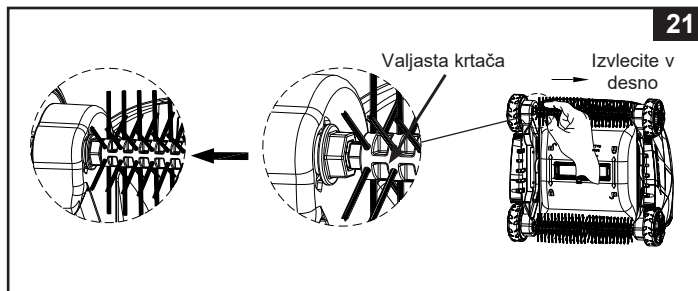
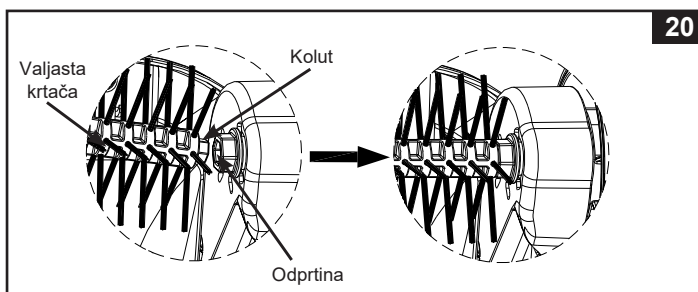

# SHRANITE TA NAVODILA

## ODPRAVLJANJE TEŽAV

TEŽAVA	REŠITEV
SAMODEJNI ČISTILNIK SE NE PREMAKNE	<ul style="list-style-type: none"> <li>• Filtrirna črpalka mora delovati znotraj navedenega razpona hitrosti pretoka [6056–13248 l/h (1600–3500 gal/h)].</li> <li>• Dvignite avtomatski čistilec iz vode in preverite, ali voda teče iz odtočne odprtine za vodo na vrhu pripomočka.</li> <li>• Čvrsto privijte matica za cev in cev priključite na priključek za povratni tok vode, glejte razdelek »Sestavljanje«. Če niste prepričani, kateri priključek je za povratni tok vode, poskusite avtomatski čistilec priključiti na vsak priključek bazena, dokler voda ne teče iz odtočne odprtine za vodo.</li> <li>• Odstranite podnožje čistilca, preverite, ali se je menjalnik zataknil, ročno zasukajte kolesca in pogledajte, ali se kolesca obračajo; če se ne, zamenjajte enoto.</li> <li>• Pokličite Intexovo servisno službo.</li> </ul>
PREMIKANJE JE ZELO POČASNO	<ul style="list-style-type: none"> <li>• Mrežo in mikromrežo pregledajte in z njiu očistite ostanke.</li> <li>• Očistite ali zamenjajte filtrirni vložek.</li> <li>• Če uporabljate peščen filter, zagotovite, da je pesek čist, tako da ga sperete. Pregledajte in očistite mrežico.</li> </ul>
ČISTILEC NE MORE PLEZATI PO STENI BAZENA	<ul style="list-style-type: none"> <li>• Voda v bazenu je preveč umazana ali pa je stena prekrita z algami. Poskrbite, da bo voda v bazenu kemično uravnovešena. Če je voda v bazenu zelena, rjava ali črna, prilagodite raven klora in pH. Glejte navodila za uporabo bazena.</li> <li>• Preverite, ali je hitrost pretoka znotraj navedenega razpona. Če je hitrost pretoka manj kot 6056 l/h (1600 gal/h), zamenjajte za črpalko z višjo hitrostjo pretoka.</li> </ul>
S TAL NE MORE POBRATI LISTJA	<ul style="list-style-type: none"> <li>• S spodnje strani samodejnega čistilnika odstranite krtače in ga znova potopite v bazen, glejte razdelek »Sestavljanje«.</li> <li>• Po 2–3 urah neprekinjenega delovanja iz avtomatskega čistilca očistite mrežico za umazanijo in mikro mrežo.</li> </ul>
POTREBUJE DLJE ČASA, DA SE OBRNE	<ul style="list-style-type: none"> <li>• To je običajno, saj je čas obračanja avtomatskega čistilca odvisen od velikosti hitrosti pretoka filtrirne črpalke.</li> </ul>

SHRANITE TA NAVODILA

**ODPRAVLJANJE TEŽAV (nadaljevanje)**

TEŽAVA	REŠITEV
CEV JE PREPLETENA	<ul style="list-style-type: none"> <li>• Če je cev zvita v krog, to ne bo vplivalo na gibanje samodejnega čistilca po bazenu. To je običajno.</li> <li>• Če pa je cev zapletena ali zvita, to ovira gibanje samodejnega čistilca. Raztegnite cev tako, da počasi vlečete avtomatski čistilnik čez bazen na drugo stran. Pred uporabo avtopralnice se prepričajte, da je cev raztegnjena.</li> <li>• Druga možnost je, da odklopite cev od bazena in samodejnega čistilnika, raztegnete cev na ravni površini in jo pred uporabo pustite, da se segreje na soncu (24 urah).</li> </ul>
SEDIMENTI SE DVIGNEJO Z DNA BAZENA	<ul style="list-style-type: none"> <li>• Pri premikanju samodejnega čistilca se drobne usedline na dnu bazena premešajo in povzročijo motnost vode. To je običajno.</li> <li>• Sistem za filtriranje in samodejni čistilec delujeta dlje časa. Filtracijski sistem bo izločil drobne usedline v vodi, medtem ko bo samodejni čistilnik pobral težke ostanke na tleh. Pogosteje preverjajte in čistite filtrirni medij in mrežico za umazanije.</li> </ul>
MREŽICA ZA UMAZANIJE JE ZAMAŠENA IN SAMODEJNI ČISTILNIK JE IZKLOPLJEN	<ul style="list-style-type: none"> <li>• Prisotnost alg v bazenu. Vodo v bazenu obdelajte z algicidom in počakajte, da se alge odstranijo, preden uporabite avtomatsko čistilo. Za rešitve glede odpravljanja alg se obrnite na lokalnega strokovnjaka za pripomočke za bazene. Pogosteje preverjajte in čistite mrežico za umazanijo.</li> <li>• Vzdržujte ustrezno kemijo vode v bazenu, več podrobnosti najdete v priročniku lastnika bazena.</li> </ul>

**POMEMBNO**

Če se težave pogosto ponavljajo, se obrnite na naš svetovalni center za stranke. Seznam kontaktov se nahaja na zadnji strani.

**SHRANITE TA NAVODILA**

## DOLGOTRAJNO SKLADIŠČENJE

1. Preverite, ali je črpalka s filtrom izključena in izvlecite njen vtič iz električne vtičnice.
2. Ta izdelek razstavite tako, da sledite navodilom za montažo v obratnem vrstnem redu. Hkrati odstranite nastavek z mrežico cedila z mrežice sesalnega izhoda.
3. Temeljito očistite vso dodatno opremo in dele in jih posušite na zraku.
4. Cev pred shranjevanjem ohlapno navijte in je ne zvijajte. Na cev ne postavljajte težkih predmetov.
5. Odstranite krtače (11) in jih shranite poravnane na ravni podlagi.
6. Za skladiščenje lahko uporabite originalno embalažo. Hranite v suhem in hladnem prostoru.

## SPLOŠNI NAPOTKI ZA VARNOST V VODI

**Rekreacija v vodi je zabavna in ima terapevtski učinek, vendar pa je tudi neločljivo povezana s tveganjem za nastanek poškodb ali nastop smrti. Da bi bilo tveganje za nastanek poškodbe čim manjše, preberite in upoštevajte vsa opozorila in navodila, ki so napisana na izdelku, na embalaži in v embalaži. Zapomnite si, da opozorila, navodila in varnostni napotki za uporabo izdelka opisujejo nekatera splošna tveganja, ki obstajajo pri rekreaciji v vodi, in ne vseh tveganj ali nevarnosti.**

**Da bi se še dodatno zaščitili, preberite naslednje splošne napotke in napotke nacionalno priznanih varnostnih organizacij:**

- Zahtevajte nenehen nadzor. Usposobljena odrasla oseba mora opravljati funkcijo reševalca iz vode ali nadzornika, zlasti ko so v bazenu in okoli njega otroci.
- Naučite se plavati.
- Vzemite si čas in se naučite tehnike oživljanja in prve pomoči.
- Vsakogar, ki nadzoruje uporabnike bazena, poučite o morebitnih nevarnostih, povezanih z uporabo bazena, in uporabi zaščitnih sredstev, kot so zaklenjena vrata pregrade itd.
- Vse uporabnike bazena, tudi otroke, naučite, kaj naj naredijo v nujnih primerih.
- Pri uživanju v vodnih dejavnostih vedno uporabite zdravo pamet in dobro presojo.
- Nadzirajte, nadzirajte in še enkrat nadzirajte.

# SHRANITE TA NAVODILA

Stran 18

## Omejena Garancija

Slovenian

178  
IO

Vaša Avtomatski Čistilec Za Bazen ZX300 Deluxe je izdelana iz najkakovostnejših materialov in po najkakovostnejših postopkih. Vsi izdelki Intex so bili pred odpremo iz tovarne podrobno pregledani in na njih niso bile ugotovljene nikakršne napake ali pomanjkljivosti. Ta omejena garancija velja samo za Avtomatski Čistilec Za Bazen ZX300 Deluxe.

Ta omejena garancija je dodatek k vašim zakonskim pravicam in pravnim sredstvom a tega ne nadomešča. V kolikor ta garancija ni v skladu s katerimi koli vašimi zakonskimi pravicami, imajo slednje prednost. Če na primer potrošniška zakonodaja v Evropski uniji zakonsko predpisuje pravice iz garancije poleg garancijskega kritja te garancije: za informacije v zvezi s potrošniškim pravom po EU glejte spletno stran Evropskega potrošniškega centra [http://ec.europa.eu/consumers/ecc/contact\\_en/htm](http://ec.europa.eu/consumers/ecc/contact_en/htm).

Ta omejena garancija velja le za prvotnega kupca in ni prenosljiva. Ta omejena garancija velja v spodaj navedenem obdobju od datuma prvega maloprodajnega nakupa ali dostave. Shranite originalni račun skupaj s temi navodili, saj ga bomo zahtevali kot dokazilo o nakupu in nam ga morate dostaviti skupaj z zahtevo za uveljavljanje garancije, sicer le-ta ni veljavna.

Garancija za Avtomatski Čistilec Za Bazen ZX300 Deluxe - 1 Letnik

Garancija za cev, valjasta krtača in spojne elemente - 180 Dni

Če v garancijskem obdobju pri Avtomatski Čistilec Za Bazen ZX300 Deluxe naletite na napako v izdelavi, se obrnite na ustrezno Intexova servisno službo, navedeno na ločenem seznamu »pooblaščenih servisnih služb«, če izdelek vrnete v skladu z navodili servisnega centra Intex, bo osebje v servisnem centru izdelek pregledalo in odločilo o veljavnosti zahtevka. Če za izdelek veljajo določbe jamstva, vam bodo izdelek brezplačno popravili ali zamenjali z enakim ali primerljivim izdelkom (po odločitvi Intexa).

Razen te garancije in katerih koli drugih zakonskih pravic, ki veljajo v vaši državi, druge garancije niso nakazane. Intex v nobenem primeru vam in tretjim osebam ne odgovarja za neposredno ali posredno škodo, ki nastane zaradi uporabe izdelka Avtomatski Čistilec Za Bazen ZX300 Deluxe ali zaradi aktivnosti Intexa ali njegovih predstavnikov ali zaposlenih (vključno z izdelavo izdelka). Nekatere države ali sodne oblasti ne dovolijo izključitve ali omejitve nenamerne ali posledične škode, tako da zgornja omejitev ali izključitev v vašem primeru morda ne velja.

Upoštevajte, da ta omejena garancija ne velja v naslednjih primerih:

- Če z izdelkom Avtomatski Čistilec Za Bazen ZX300 Deluxe ravnate malomarno, ga ne uporabljate pravilno, če pride do nesreče, v primeru nepravilnega delovanja, neprimerne napetosti ali toka, ki ne ustreza navodilom za uporabo, če vzdrževanje in skladiščenje nista primerna.
- Če se izdelek Avtomatski Čistilec Za Bazen ZX300 Deluxe poškoduje v okoliščinah, ki so zunaj nadzora podjetja Intex, vključno z običajno obrabo ter poškodbami, do katerih pride zaradi izpostavljenosti ognju, poplavam, zmrzali, dežju ali drugim zunanjim okoljskim vplivom, toda neomejeno na vse to.
- Za dele in komponente, ki jih ne prodaja Intex.
- V primeru nedovoljenega spreminjanja, popravil ali razstavljanja izdelka Avtomatski Čistilec Za Bazen ZX300 Deluxe s strani osebe, ki ni serviser podjetja Intex.

Prav tako ta garancija ne pokriva škode, nastale na lastnini in poškodbe oseb, ki bi nastale z uporabo izdelka.

Pažljivo prečitajte Upute za uporabo i sledite vse upute u vezi pravilne uporabe i održavanja vašeg Avtomatski Čistilec Za Bazen ZX300 Deluxe. Vedno preverite vaš izdelek pred uporabo. Zaradi neupoštevanja navodil lahko pride do razveljave garancije.

# SHRANITE TA NAVODILA

Stran 19