

# UPORABNIŠKI PRIROČNIK INTEX®

## NADSTREŠEK ZA ČOLN

99  
IO

PRED UPORABO TEGA IZDELKA PREBERITE IN UPOŠTEVAJTE VSA NAVODILA



## OPOZORILO

- Kadar nadstreška ne uporabljate ter ob močnem vetru, nevihtah, močnem deževju ali sneženju, ga odstranite in shranite na primerno mesto.
- Na nadstrešek nikoli ne postavljajte stvari ali med uporabo na okvir ne pritiskajte s preveliko silo.
- Pred vstopom v čoln se prepričajte, da so vsi sklopi nadstreška varno pritrjeni.
- Ta izdelek se sme uporabljati samo za namene opisane v priročniku.

**NEUPOŠTEVANJE TEH OPOZORIL, NAMESTITVE IN NAVODIL ZA UPORABO LAHKO VODI DO RESNIH POŠKODB, UTOPITVE ALI ŠKODE NA LASTNINI.**

### Sestavni deli

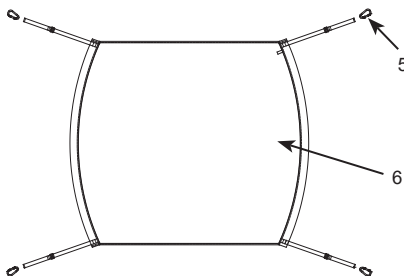
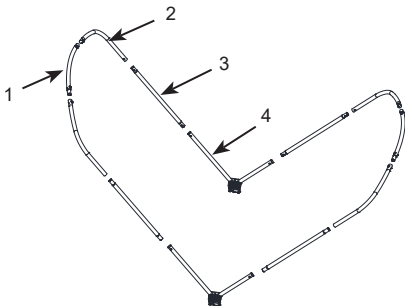

**OPOMBA:** Slike so namenjene zgolj ponazoritvi. Morda ne prikazujejo dejanskega izdelka. Mere na sliki morda niso točne.

REF. ŠT.	OPIS	KOS	ŠT. NADOMEST. DELA
1	Prečka	2	13244
2	Palica J-oblike	4	13245
3	Ravna palica	4	13246
4	Pregibni spoj s pritrdilnim nosilcem	2	13429
5	Kavelj	4	13247
6	Nadstrešek	1	13248

©2022 Intex Marketing Ltd. - Intex Development Co. Ltd. - Intex Recreation Corp. All rights reserved/Tous droits réservés/Todos los derechos reservados/Alle Rechte vorbehalten. Printed in China/Imprimé en Chine/Impreso en China/Gedruckt in China.

®™ Trademarks used in some countries of the world under license from®™ Marques utilisées dans certains pays sous licence de/Marcas registradas utilizadas en algunos países del mundo bajo licencia de/Warenzeichen verwendet in einigen Ländern der Welt in Lizenz von/Intex Marketing Ltd. to/à/a/an Intex Development Co. Ltd., Hong Kong & Intex Recreation Corp., P.O. Box 1440, Long Beach, CA 90801 • Distributed in the European Union by/Distribué dans l'Union Européenne par/Distribuido en la unión Europea por/Vertrieb in der Europäischen Union durch/Intex Trading B.V., Ettenseweg 46, 4706 PB Roosendaal – The Netherlands • Distributed in the UK by Unitec Service (UK) Limited, 21 Holborn Viaduct, London EC1A 2DY, UK.

**INTEX®**

www.intexcorp.com

## NAVODILA SHRANITE

Stran 1

## Splošna navodila

- Nobeno posebno vzdrževanje tlačilke za napihovanje ni potrebno. Priporočljivo je, da postavitve in razstavitve izvajata 2 osebi.
- Za modele čolnov podjetja Intex: MARINER 3 & 4, EXCURSION 4, CHALLENGER 3, in SEAHAWK 3 & 4.
- Najprej se prepričajte, da je čoln pripravljen in napihnen. Čoln mora biti med namestitvijo nadstreška na kopnem.
- Med vožnjo z veliko hitrostjo pospravite nadstrešek.
- Izdelka nikoli ne poskusite namestiti ob močnem vetru, nevihtah, močnem deževju ali sneženju.

## Navodila Za Namestitev

### 1. Sestavljanje ogrodja

- 1.1 Konec palic J-oblike (2) z oznako "A" pritrdite na konca prečke (1) z oznako "A". Prepričajte se, da se vzmetni zatič pravilno zaskoči v luknji. Glej sliko 1.

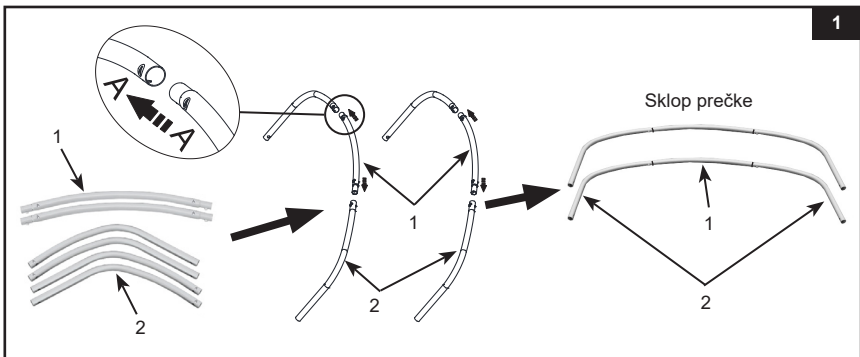

- 1.2 Ravne palice (3) pritrdite na pregibni spoj s pritrdilnimi nosilci (4). Prepričajte se, da se vzmetni zatič pravilno zaskoči v luknji. Glej sliko 2.

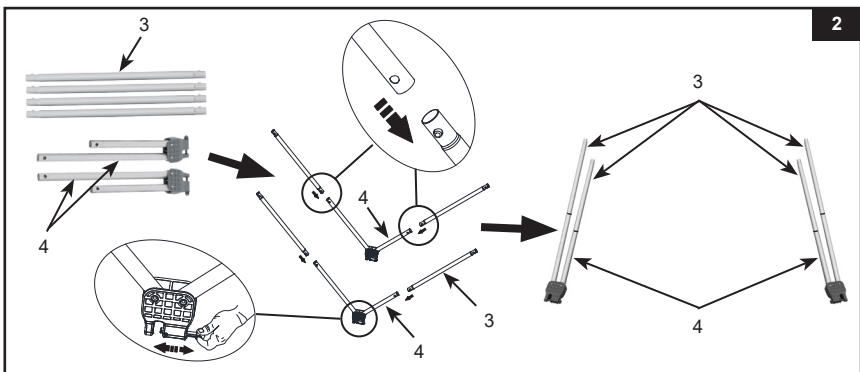

# NAVODILA SHRANITE

## 2. Namestitev nadstreška na ogrodje

- 2.1 Razgrnite nadstrešek (6) in potisnite sklop prečke v rokav nadstreška. Postopek ponovite še pri drugem rokavu nadstreška. Nadstrešek namestite tako, da je poravnan s sklopom prečke. Glej sliko 3.1-3.2.

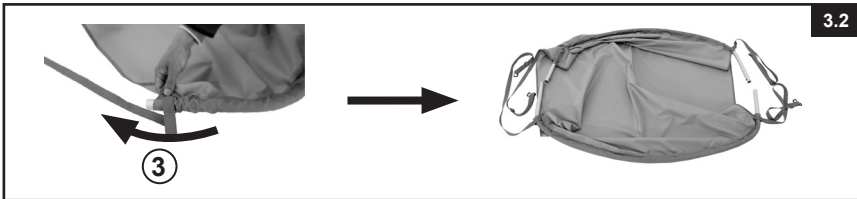
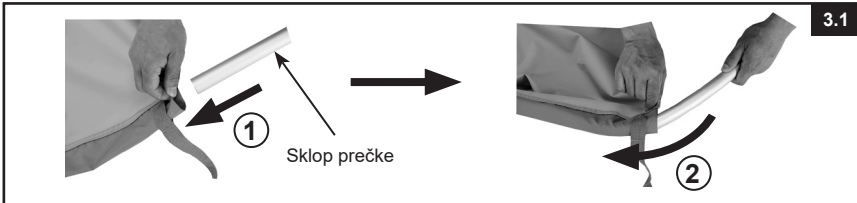

- 2.2 Pritrdite sklop prečke z nadstreškom na sklop pregibnega spoja s pritrdilnim nosilcem. Prepričajte se, da se vzmetni zatič pravilno zaskoči v luknji. **POMEMBNO:** Stran nadstreška, kjer se nahaja "črni vlečni jeziček", mora biti obrnjena navzdol ali navznoter. Glej sliko 4.

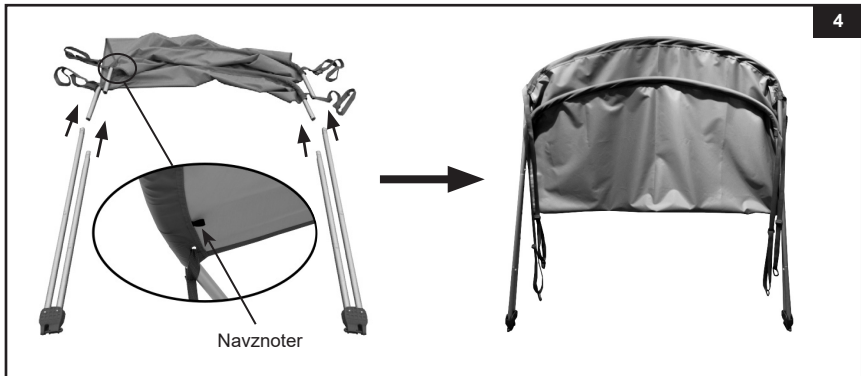

# NAVODILA SHRANITE

Stran 3

### 3. Namestitev nadstreška na čolna

- 3.1 Za modele Intex Mariner 3 & 4:** Poiščite držala za vrvi z "dvojnimi luknjami" na straneh trupa v bližini sprednjega dela čolna. S "krajšo" stranjo sklopa prečke obrnjeno proti sprednjemu delu čolna namestite pritrdilne nosilce nadstreška na držala za vrvi z dvojnimi luknjami. Povlecite varnostni zatič in ga nato spustite, tako da je trdno pritrjen na držala za vrvi in pritrdilne nosilce. Postopek ponovite še na drugi strani. Glej sliko 5.

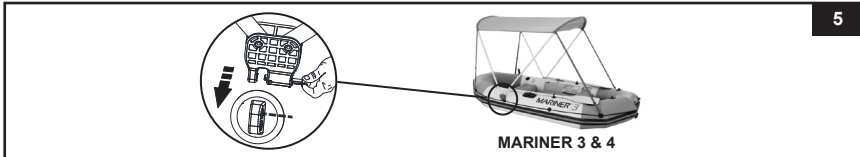

- 3.2 Za modele Intex Excursion 4, Seahawk 3 & 4 in Challenger 3:** Z višjo stranjo sklopa prečke obrnjeno proti sprednjemu delu čolna namestite pritrdilne nosilce nadstreška na držala za vesla, ki se nahajajo na straneh trupa v bližini zadnjega dela čolna. Povlecite varnostni zatič in ga nato spustite, tako da je varno pritrjen na držala za vesla in pritrdilni nosilec. Postopek ponovite še na drugi strani. Glej sliko 6.



- 3.3** 4 kavlje, ki se nahajajo na koncu pasov nadstreška, pritrdite na držala za vrvi na straneh trupa. Preverite, da je nadstrešek poravnán in raztegnjen. Nastavite zaponke pasov, da zategnete nadstrešek. Glej sliko 7.

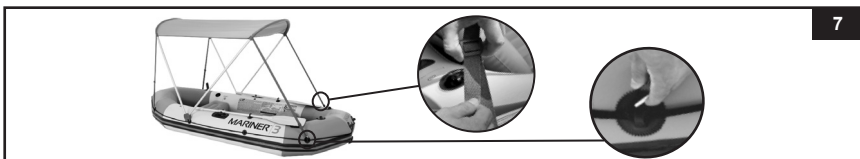

### Vzdrževanje in Skladiščenje

1. Redno preverjajte morebitne znake poškodb ali obrabe sestavnih delov. Poškodovane dele takoj zamenjajte.
2. Za razstavitev nadstreška sledite navodilom za postavitve v obratnem vrstnem redu.
3. Za odstranjevanje madežev in zemlje na nadstrešku uporabite gobo in čisto vodo.
4. Prepričajte se, da so vsi sestavni deli popolnoma suhi, preden jih shranite.
5. Držala za brisače in dodatke shranite v suhem prostoru z nadzorovano temperaturo med 0° – 40° C (32° – 104°F).
6. Za skladiščenje lahko uporabite originalno embalažo.

## NAVODILA SHRANITE