

POMEMBNA VARNOSTNA NAVODILA

Preden montirate in začnete uporabljati izdelek, pazljivo preberite vsa navodila, se prepričajte, da ste jih razumeli in jih upoštevajte.

NA POVRŠINI PLAVAJOČI POSNEMALEC

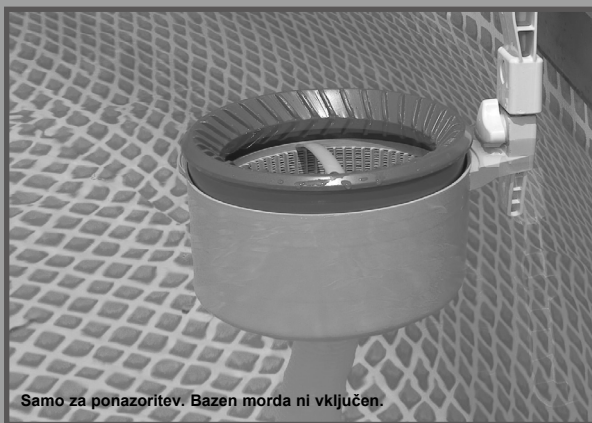

Ne pozabite poskusiti tudi teh drugih odličnih izdelkov podjetja Intex: bazenov, dodatkov za bazene, napihljivih bazenov in igrač, zračnih blazin in čolnov, ki so na voljo pri prodajalcih ali na našem spletnem mestu. Ker si v podjetju Intex prizadevamo, da bi bili naši izdelki vedno boljši, si pridržujemo pravico do sprememb specifikacij in videza, zaradi česar lahko brez predhodnega obvestila posodobimo navodila za uporabo.

INTEX®

©2022 Intex Marketing Ltd. - Intex Development Co. Ltd. - Intex Recreation Corp. All rights reserved/Tous droits réservés/Todos los derechos reservados/Alle Rechte vorbehalten. Printed in China/Imprimé en Chine/Impreso en China/Gedruckt in China.

®™ Trademarks used in some countries of the world under license from/®™ Marques utilisées dans certains pays sous licence de/Marcas registradas utilizadas en algunos países del mundo bajo licencia de/Warenzeichen verwendet in einigen Ländern der Welt in Lizenz von/Intex Marketing Ltd. to/a/a/an Intex Development Co. Ltd., Hong Kong & Intex Recreation Corp., P.O. Box 1440, Long Beach, CA 90801 • Distributed in the European Union by/Distribué dans l'Union Européenne par/Distribuido en la unión Europea por/Vertrieb in der Europäischen Union durch/Intex Trading B.V., Ettenseweg 46, 4706 PB Roosendaal - The Netherlands • Distributed in the UK by Unisex Service (UK) Limited, 21 Holborn Viaduct, London EC1A 2DY, UK.
www.intexcorp.com

PRIROČNIK ZA UPORABNIKA

KAZALO

Opozorilo.....	3
Sestavni deli.....	4
Montaža obešala pri BAZENIH EASY SET™ z napihljivimi zgornjimi obroči.....	5
Montaža obešala pri BAZENIH S KOVINSKIM OKVIRJEM & BAZEN S GRAPHITE GRAY PANEL™.....	6
Navodila za montažo posnemačca.....	7-9
Dolgotrajno skladiščenje.....	10
Splošni napotki za varnost v vodi.....	10

SHRANITE TA NAVODILA

POMEMBA VARNOSTNA OPOZORILA

Preberite, preučite in upoštevajte navodila, preden začnete uporabljati produkt.



OPOZORILO

- DA BI ZMANJŠALI TVEGANJE ZA NASTANEK POŠKODB, OTROKOM NE DOVOLITE UPORABLJATI TEGA IZDELKA.
- ČRPALKE S FILTROM NE VKLJUČITE TAKRAT, KADAR JE KDO V BAZENU ALI SE BAZEN UPORABLJA.
- MOČNO VSESAVANJE. MEDTEM KO JE ČRPALKA S FILTROM VKLJUČENA, NE PREMAKNITE ALI ZAMAŠITE ODPRTINE NA PLAVAJOČEM POKROVU!
- MEDTEM KO JE ČRPALKA S FILTROM VKLJUČENA, PAZITE, DA VAŠE ROKE IN LASJE NE PRIDEJO V STIK S POSNEMALCEM IN ODPRTINO NA PLAVAJOČEM POKROVU!
- PREDEN NAMERAVATE NASTAVITI, OČISTITI, POPRAVITI ALI ODSTRANITI POSNEMALEC, KOŠARICO ALI PLAVAJOČI POKROV, IZKLJUČITE ČRPALKO S FILTROM ALI NJEN VTIČ IZVLECITE IZ ELEKTRIČNE VTIČNICE.
- ČE BAZENA NE UPORABLJATE, ODSTRANITE VSO DODATNO OPREMO.

ČE NE UPOŠTEVATE TEH OPOZORIL, LAHKO POVZROČITE MATERIALNO ŠKODO, HUDE POŠKODBE ALI SMRT.

Ta sistem črpalke s filtrom se uporablja samo v namene, ki so opisani v tem priročniku! Če ne upoštevate vseh varnostnih navodil in navodil za montažo izdelka, ki so na izdelku, embalaži ali v embalaži, lahko doživite električni šok, se zapletete v priključke ali povzročite druge hude poškodbe ali smrt.

Pretok črpalke:
3785 - 15140 litrov/uro

SHRANITE TA NAVODILA

SESTAVNI DELI

Preden montirate bazen, si vzemite nekaj minut, da preverite vsebino embalaže in se seznanite z vsemi sestavnimi deli.

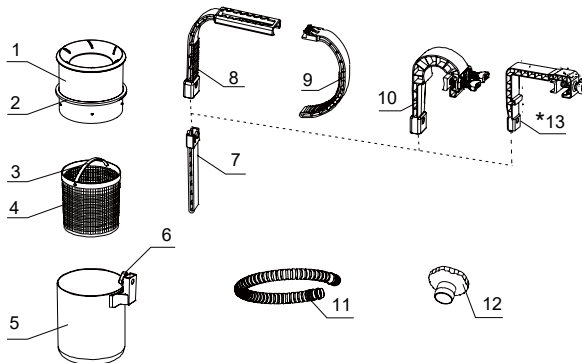

OPOMBA: Skica izdelkov je namenjena le za lažjo predstavo o izdelkih. Dejanski izdelki se lahko razlikujejo od teh na skici.

REF. ŠT.				OPIS	KOLIČINA	ŠTEVILKA REZERVNEGA DELA
BAZEN EASY SET	BAZEN Z OKVIRJEM	GRAPHITE GRAY PANEL™ POOL	OBA			
			1	PLAVAJOČI POKROV	1	11075A
			2	OBROBO ZA PREVLEKO	1	11076
			3	ROČAJ KOŠARE	1	11077
			4	KOŠARO (ROČAJ KOŠARE PRILOŽEN)	1	11078
			5	POSNEMALCA	1	11079
			6	VIJAK	1	10526
			7	REGULATOR GLOBINE	1	10522
8				KLJUKA (IZBIRNO)	1	10521
9				ARM (IZBIRNO)	1	10520
	10			KLJUKA OKVIRJA (IZBIRNO)	1	11502
			11	CEVI ZA POSNEMALEC	1	10531
			12	CEVNI NASTAVEK B	1	11238A
		*13		KLJUKA ZGORNJE PLOŠČE (IZBIRNO)	1	11153

*Opomba: Ta del je priložen le, če je bil izdelek kupljen kot del bazenskega kompleta Graphite Gray Panel™. Del ni priložen, če je bil izdelek kupljen posebej, brez bazenskega kompleta. Če del potrebujete, se obrnite na enega od pooblaščenih servisov.

SHRANITE TA NAVODILA

MONTAŽA OBEŠALA PRI BAZENIH EASY SET™ Z NAPIHLJIVIMI ZGORNJIMI OBROČI**1****OPOMBA:** Če imate BAZEN S KOVINSKIM OKVIRJEM, začnite s stran 6.

Cev lovilne mrežice (11) priključite na talni priključek lovilne mrežice (5).

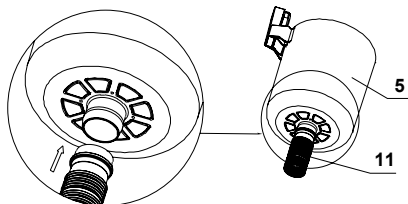
**2**

Kljuko sestavite, kot je prikazano. Nastavite odprtno kljuko (8) tako, da hkrati pritisnete in potisnete ročico (9).

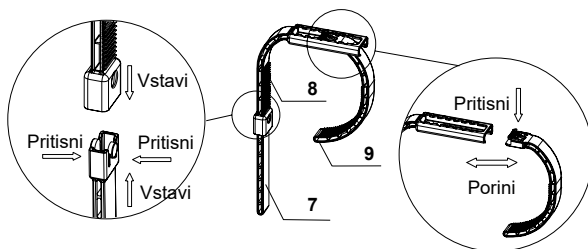
**3**

Odvijte vijak lovilne mrežice (6), namestite sestavljeno kljuko in z roko privijte vijak.

OPOMBA: Vijaka ne pritegnite preveč in pri privijanju ne uporabljajte orodij, kot so npr. kleščice.

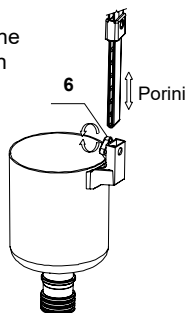
**4**

V celoti montirano obešalo v bližini natiča za dovod vode (spodnji cevni priključek) obesite na vrh zgornjega obroča bazena EASY SET™. Če je potrebno še dodatno nastaviti obešalo, postopajte v skladu s korakom #2. Poskrbite, da je obešalo varno obešeno na bazen.

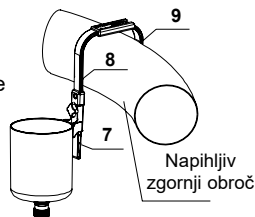
**SHRANITE TA NAVODILA**

MONTAŽA OBEŠALA PRI BAZENIH S KOVINSKIM OKVIRJEM & BAZEN S GRAPHITE GRAY PANEL™**1**

Cev lovilne mrežice (11) priključite na talni priključek lovilne mrežice (5).

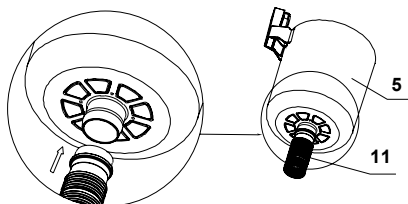
**2**

Kljuko sestavite, kot je prikazano.

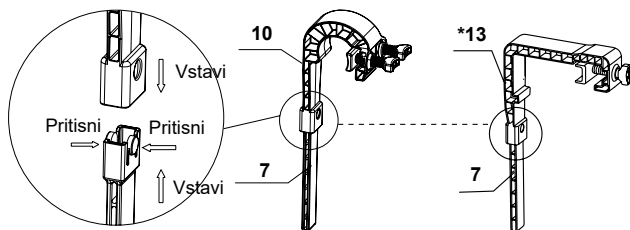

BAZEN S KOVINSKIM OKVIRJEM

BAZEN S GRAPHITE GRAY PANEL™

3

Odvijte vijak lovilne mrežice (6), namestite

sestavljeno kljuko in z roko privijte vijak.

OPOMBA: Vijaka ne pritegnite preveč in pri privijanju ne uporabljajte orodij, kot so npr. kleščice.

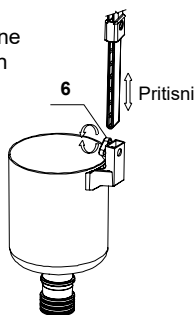
**4**

V celoti montirano obešalo v bližini priključka za dovod vode

(spodnjega cevnega priključka) obesite na vrh zgornje prečke BAZEN S KOVINSKIM OKVIRJEM. Obešalo pritrdite z vijaki na zgornjo prečko bazena. Prepričajte se, da je obešalo na prečko dobro pritrjeno.

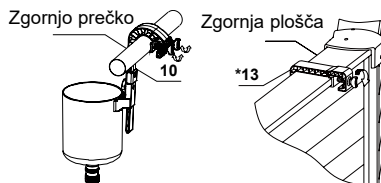
**SHRANITE TA NAVODILA**

NAVODILA ZA NAMESTITEV

1

Za bazene velikosti 488 cm in manjše:
Odvijte mrežo cedila z navojnega priključka za cedilo (spodaj) z notranje strani bazena.

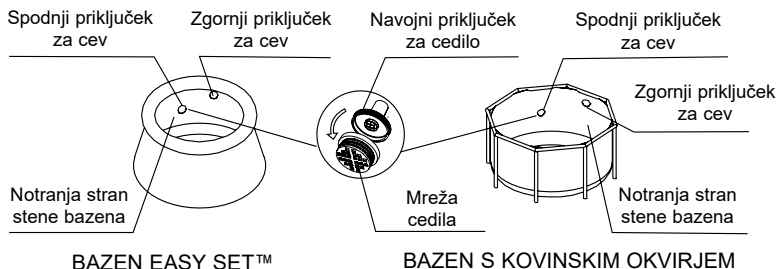

2

Tip cevnega nastavka je odvisen od velikosti vašega bazena.

Bazeni, visoki 488 cm ali manj, s filtrom.

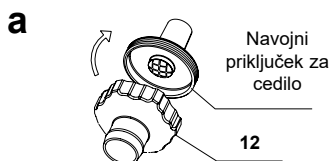

Privijte cevni nastavek B (12) iz notranje strani bazena na navojni natič za filter.

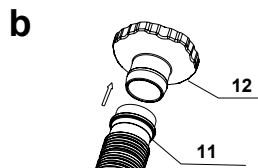

Drug konec cevi za posnemalec (11) nataknite na cevni nastavek B (12).

Bazeni, visoki 549 cm ali več, z velikim filtrom.

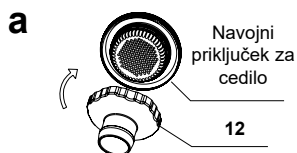

Privijte cevni nastavek B (12) iz notranje strani bazena na navojni natič za filter.

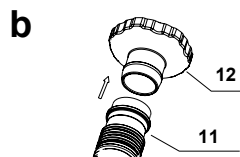

Drug konec cevi za posnemalec (11) nataknite na cevni nastavek B (12).

SHRANITE TA NAVODILA

NAVODILA ZA NAMESTITEV (nadaljevanje)

3

Namestite košaro (4), obrobo za prevleko (2) in plavajočo prevleko (1) v pripomoček za lovljenje (5). **OPOMBA:** Obrobo za prevleko je treba namestiti, da drži plavajočo prevleko.

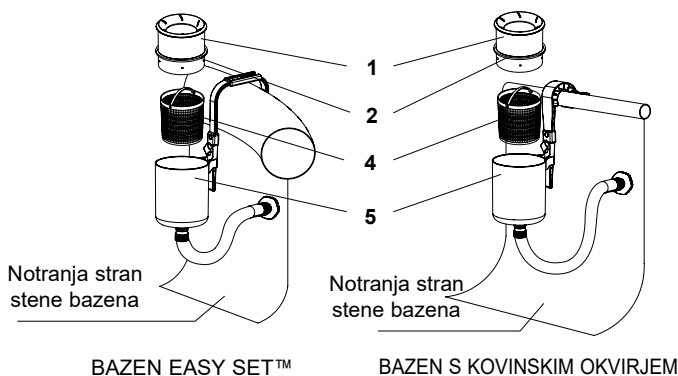

4

Plavajoči pokrov (1) mora plavati 2,5 do 12,7 cm stran od posnemaleca (5). Odvijte vijak lovilne mrežice, lovilno mrežico potisnite navzgor oziroma navzdol na sestavljeni kljuki, da prilagodite višino. Na koncu z roko privijte vijak.

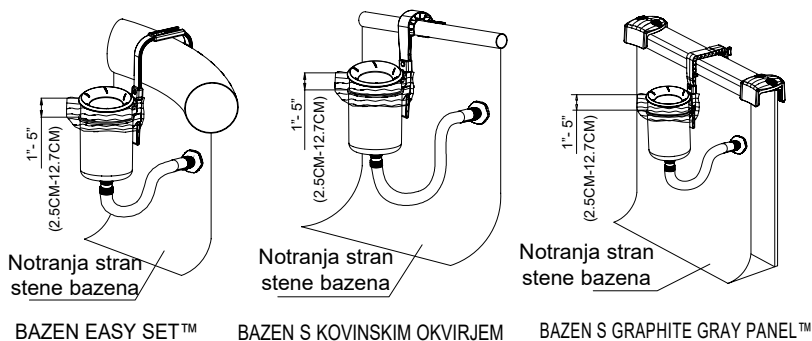

POMEMBNO: Površinski posnemalec mora vedno ležati pravokotno na vodno površino. Po potrebi ga ustrezno premaknite.

SHRANITE TA NAVODILA

NAVODILA ZA NAMESTITEV (nadaljevanje)

5

OPOZORILA

- Izklopite črpalko, če so v bazenu osebe.
- Močno sesanje. Plavajoči pokrov se ne sme odstranjevati ali blokirati, medtem ko je črpalka v pogonu.
- Preprečite da bi roke ali lasje prišli v stik s črpalko, medtem ko je v pogonu.
- Pred čiščenjem, oskrbovanjem in odtranjevanjem posnemalca, košarice ter plavajočega pokrova izklopite črpalko in jo odstranite iz vtikača.

- Črpalko s filtrom montirajte po navodilih iz priročnika za uporabnike. Vključite jo, oziroma njen vtič vtaknite v električno vtičnico.

POMEMBNO

Če črpalka teče na suho oziroma vanjo ne teče voda, preverite, ali površinski posnemalec leži pravokotno na vodno površino in pod njo. Odprite izpustni ventil za zrak na zgornjem pokrovu ohišja filtra. Ko začne voda odtekati, izpustni ventil za zrak zaprite.

Črpalka naj nikoli ne teče na suho, saj se lahko motor pregreje in poškoduje črpalko!

- Odstranite posnemalec in obešalo preden pokrijete bazen s pokrivalom
- Shranjujte produkt in opremo na suhem in varnem mestu.

OPOMBA: Vsak teden vzemite adapter za cev iz odvodnega priključka in se prepričajte, da na navojnem priključku za cedilo ni umazanije, las in alg. Preverite tudi, ali je kartuša v filtrirni črpalki čista in ali cirkulacijski sistem pušča.

SHRANITE TA NAVODILA

DOLGOTRAJNO SKLADIŠČENJE

1. Preverite, ali je črpalka s filtrom izključena in izvlecite njen vtič iz električne vtičnice.
2. Na površini plavajoči posnemalec razstavite tako, da sledite navodilom za montažo v obratnem vrstnem redu.
3. Temeljito očistite vso dodatno opremo in dele in jih posušite na zraku.
4. Za skladiščenje lahko uporabite originalno embalažo. Hranite v suhem in hladnem prostoru.

SPLOŠNI NAPOTKI ZA VARNOST V VODI

Rekreacija v vodi je zabavna in ima terapevtski učinek, vendar pa je tudi neločljivo povezana s tveganjem za nastanek poškodb ali nastop smrti. Da bi bilo tveganje za nastanek poškodbe čim manjše, preberite in upoštevajte vsa opozorila in navodila, ki so napisana na izdelku, na embalaži in v embalaži. Zapomnite si, da opozorila, navodila in varnostni napotki za uporabo izdelka opisujejo nekatera splošna tveganja, ki obstajajo pri rekreaciji v vodi, in ne vseh tveganj ali nevarnosti.

Da bi se še dodatno zaščitili, preberite naslednje splošne napotke in napotke nacionalno priznanih varnostnih organizacij:

- Poskrbite za neprenehni nadzor. Določite ustrezno odraslo osebo za "reševalca" ali nadzornika dejavnosti v vodi, zlasti če so v bazenu ali njegovi okolici otroci.
- Naučite se plavati.
- Vzemite si čas in se naučite kardiopulmonarnega oživljanja in nudenja prve pomoči.
- Vsakega, ki pazi na vaše otroke, poučite o potencialnih nevarnostih, ki jih predstavlja bazen, in o uporabi zaščitnih ukrepov, kot so zaklenjena vrata, ograje itd. Od osebe zahtevajte, da stalno nadzira vaše otroke.
- Otrokom povejte, kako naj ukrepajo v sili.
- Ko uživate ob aktivnostih v vodi, vedno uporabljajte zdravo pamet in dobro presojo.
- Nadzirajte, nadzirajte in še enkrat nadzirajte.

SHRANITE TA NAVODILA