

PRIROČNIK ZA UPORABNIKA INTEX® NAPIHLJIVI KAJAK

POMEMBNO

V TEJ KNJIŽICI SO POMEMBNE VARNOSTNE INFORMACIJE.
PRED UPORABO IZDELKA JIH SKRBNNO PREBERITE IN JIH
SHRANITE ZA PRIHODNJO UPORABO.

ISO-6185 KAYAK

Ker si v podjetju Intex prizadevamo, da bi bili naši izdelki vedno boljši, si pridružujemo pravico do sprememb specifikacij in videza, zaradi česar lahko brez predhodnega obvestila posodobimo navodila za uporabo.

©2020 Intex Marketing Ltd. - Intex Development Co. Ltd. - Intex Recreation Corp. All rights reserved/Tous droits réservés/Todos los derechos reservados/Alle Rechte vorbehalten. Printed in China/Imprimé en Chine/Impreso en China/Gedruckt in China.

®™ Trademarks used in some countries of the world under license from/®™ Marques utilisées dans certains pays sous licence de/Marcas registradas utilizadas en algunos países del mundo bajo licencia de/Warenzeichen verwendet in einigen Ländern der Welt in Lizenz von/Intex Marketing Ltd. to/à/à/an Intex Development Co. Ltd., G.P.O. Box 28829, Hong Kong & Intex Recreation Corp., P.O. Box 1440, Long Beach, CA 90801 • Distributed in the European Union by/Distribué dans l'Union Européenne par/Distribuido en la Unión Europea por/Vertrieb in der Europäischen Union durch/Intex Trading B.V., Venneveld 9, 4705 RR Roosendaal - The Netherlands
www.intexcorp.com

INTEX®

VSEBINA

84IO

UVOD.....	3
POTRDILO PROIZVAJALCA.....	3
VARNOST IN OPOZORILO.....	3
PRIPOROČILO PROIZVAJALCA.....	4
OPIS.....	5-6
NAVODILA ZA NAMESTITEV IN ODSTRANJEVANJE SKEGA.....	6
NAMESTITEV NAMESTITVENEGA KOMPLETA ZA GOPRO ALI PAMETNI TELEFON.....	6
NAVODILA ZA NAPIHOVANJE.....	7
UPORABA DRŽALA ZA RIBIŠKO PALICO.....	7
NAMESTITEV SEDEŽA.....	7
NAMESTITEV PODLOGE ZA SEDEŽ.....	7
SESTAVLJANJE NASLANJALA ZA NOGE.....	7
SESTAVLJANJE VESLA.....	8
VARNOSTNA NAVODILA IN NAVODILA ZA UPORABO.....	8-9
NEGA IN VZDRŽEVANJE.....	9
RAZSTAVLJANJE IN SHRANJEVANJE.....	10
NAVODILA ZA ODPRAVLJANJE NAPA.....	10
POPRAVILA.....	10
OMEJENA GARANCIJA.....	11

SHRANITE TA NAVODILA

Stran 2

Uvod

84IO

Ta priročnik smo sestavili, da bi vam omogočili varno in udobno uporabo čolna. V njem najdete podrobnosti o čolnu, priloženi ali nameščeni opremi in njegovih sistemih ter informacije o uporabi in vzdrževanju čolna. Pred uporabo čolna skrbno preberite ta priročnik in se seznanite s čolnom.

Če je to vaš prvi čoln ali če boste začeli uporabljati drugo vrsto čolna, ki ga še ne poznate, vam priporočamo, da pred začetkom uporabe čolna zaradi lastnega udobja in varnosti pridobite izkušnje z vodljivostjo in uporabo. Za informacije o lokalni pomorski šoli ali usposobljenih inštruktorjih se obrnite na svojega prodajalca, nacionalno jadrnalno zvezo ali jadralni klub.

TA PRIROČNIK SHRANITE NA VARNO MESTO IN GA PREDAJTE NOVEMU LASTNIKU, ČE BOSTE PRODALI ČOLN. V NASLEDNJE POLJE ZABELEŽITE "IDENTIFIKACIJSKO ŠTEVILKO PLOVILA (WIN), KI JE NASTISNJENA NA TRUP ČOLNA:

WIN: _____

Potrdilo proizvajalca

Naši kajaki so skladni s standardom **ISO 6185**, ki ga je razvila Mednarodna organizacija za standardizacijo.

Potrdilo **NMMA** (VELJA SAMO ZA ZDA) pomeni, da je kajak, ki je naprodaj v Združenih državah, ocenilo ameriško združenje NMMA (National Marine Manufacturers Association) in presodilo, da je skladno s standardi ameriške obalne straže in odbora ABYC (American Boat and Yacht Council) ter priporočenimi praksami.

Varnost

Čoln je zasnovan za potovanja po obalnih vodah v zavetju, majhnih zalivih, majhnih jezerih, rekah in kanalih, kadar je moč vetra do vključno 4 in znatna višina valov do vključno 0,3 m z občasnimi valovi, katerih višina je največ 0,5 m, na primer zaradi mimoidočih plovil.



OPOZORILO





- To ni reševalna naprava. Namenjeno uporabi samo pod ustreznim nadzorom. Nikoli ne dovolite skakanja v ta izdelek. Kadar izdelka ne uporabljate, ga nikoli ne pustite v vodi ali blizu vode. **Izdelka nikoli ne vlečite z nobenim vozilom.**
- Pred uporabo preberite celoten uporabniški priročnik in shranite priročnik na varno mesto za prihodnjo uporabo.
- Upoštevajte vsa varnostna navodila in navodila za uporabo v tem priročniku.
- Napihljivi kajaki VRSTE IIIB, namenjeni za uporabo na plaži in kratkotrajni vožnji na kratke razdalje.
- **Pazite na morske vetrove in tokove.** Izdelka nikoli ne uporabljajte sami.
- Ne presežite največje priporočene nosilnosti. S preobremenitvijo kršite predpise.
- Vsi v kajaku morajo nositi rešilni jopič.
- Pri vstopu ali plezanju v kajak bodite previdni. Za največjo stabilnost vstopite na sredino kajaka.
- Porazdelite težo potnikov, opreme, škatle z opremo in pripomočkov, tako da je kajak izravnane spredaj in zadaj ter ob straneh.
- Kajaka ne uporabljajte, če menite, da je preboden ali pušča.
- Odrasle osebe morajo napolniti prekate v oštevilčenem zaporedju.
- Ni namenjeno raftanju na divjih vodah ali katerim koli drugim ekstremnim športnim dejavnostim.
- Izdelek ni namenjen komercialni uporabi ali najemanju.
- Upoštevajte ta pravila, da preprečite utopitev, ohromelost ali druge hude telesne poškodbe.

SHRANITE TA NAVODILA



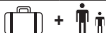

Stran 3

Priporočilo proizvajalca

Skupno število oseb in skupna teža ne smeta presežati omejitev, ki so natisnjene na kajaku. Dejanske vrednosti za vaš čoln so navedene na nalepki na trupu čolna. Glejte tabelo A.

TABELA A						
MODEL	L _h	B _h	 + 			
	m/in	m/in	lbs	kg		bar (psi)
EXCURSION PRO K1	3.05/120	0.91/36	220	100	1	0.08 (1.14)
EXCURSION PRO K2	3.84/151	0.94/37	400	180	2	0.08 (1.14)

OBLIKA NALEPKE NA ČOLNU

ISO 6185 PART 1 TYPE _____	MAXIMUM CAPACITIES MAXIMUM-KAPAZITÄT CAPACITÉS MAXIMUM	 +  = ___ Kg (___ Lbs)	①
Do not overinflate or use high pressure air compressor to inflate. Adults should inflate the chambers with cold air in numbered sequence. This boat not rated for propulsion by a motor. Use the enclosed ruler to check while inflating.	PERSONS PERSONEN PERSONNES	 = ___  = ___	②
Nicht zu stark aufblasen und keinen Kompressor zum Aufblasen verwenden. Erwachsene sollten die Kammern in der angegebenen Reihenfolge mit kalter Luft aufblasen. Das Boot kann nicht durch einen Motor betrieben werden. Verwenden Sie das beigegefügte Lineal um die korrekte Füllung zu überprüfen.	MANUFACTURER HERSTELLER FABRICANT	INTEX® CHINA	③
Ne pas surgonfler. Ne pas utiliser de compresseur pour le gonflage. Le gonflage doit être effectué par un adulte avec de l'air froid en suivant les étapes suivantes. Ce bateau n'est pas adapté pour être équipé d'un moteur. Utiliser la règle jointe pour ajuster le gonflage de la chambre à air principale.	MODEL MODELL MODÈLE	_____	④
BY INTEX®	RECOMMENDED WORKING PRESSURE FOR EACH CHAMBER EMPFOHLENE ARBEITENDE DRUCK FÜR JEDE LUFTKAMMER RECOMMANDÉ FONCTIONNEL PRESSION POUR CHAQUE CHAMBRE À AIR	 = ___ bar (___ psi)	⑤

MAXIMUM CAPACITIES / CAPACITÉS MAXIMALES	⑥
PERSONS OR ___kg (___Lbs) / PERSONNES OU ___KG POUNDS, PERSONS, GEAR / ___KG, PERSONNES ET ÉQUIPEMENT	
DESIGN COMPLIANCE WITH NMMA REQUIREMENTS BELOW IS VERIFIED. MFG. RESPONSIBLE FOR PRODUCTION CONTROL. LA CONFORMITÉ DU DESIGN AVEC LES EXIGENCES NMMA EST VÉRIFIÉE. MFG. RESPONSABLE DU CONTRÔLE PRODUCTION.	
LOAD CAPACITY (BASIC FLOTATION) CAPACITÉ DE CHARGE (FLOTATION DE BASE) ___Kg (___Lbs) MAX. Certified by the National Marine Manufacturers Association using ABYC standards Certifié par la National Marine Manufacturers Association en utilisant les normes ABYC	

CN- XEE	⑦
---------	---

- ① Največja nosilnost, ki jo priporoča proizvajalec.
- ② Največje dovoljeno število oseb.
- ③ Ime in država porekla proizvajalca.
- ④ Ime in številka modela.
- ⑤ Delovni tlak, ki ga priporoča proizvajalec.
- ⑥ Potrdilo NMMA (VELJA SAMO ZA ZDA) pomeni, da je kajak, ki je naprodaj v Združenih državah, ocenilo ameriško združenje NMMA (National Marine Manufacturers Association) in presodilo, da je skladno s standardi ameriške obalne straže in odbora ABYC (American Boat and Yacht Council) ter priporočenimi praksami.
- ⑦ Identifikacijska številka plovila (WIN).

SHRANITE TA NAVODILA

Opis

Excursion Pro K1

84IO

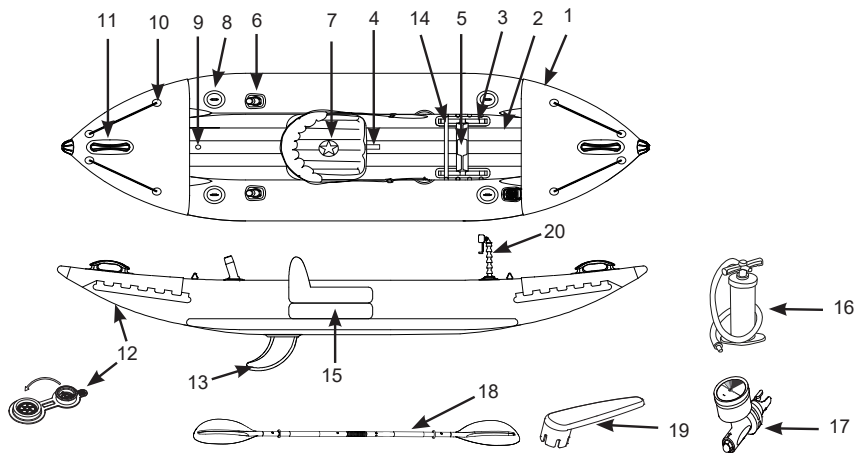

Excursion Pro K2

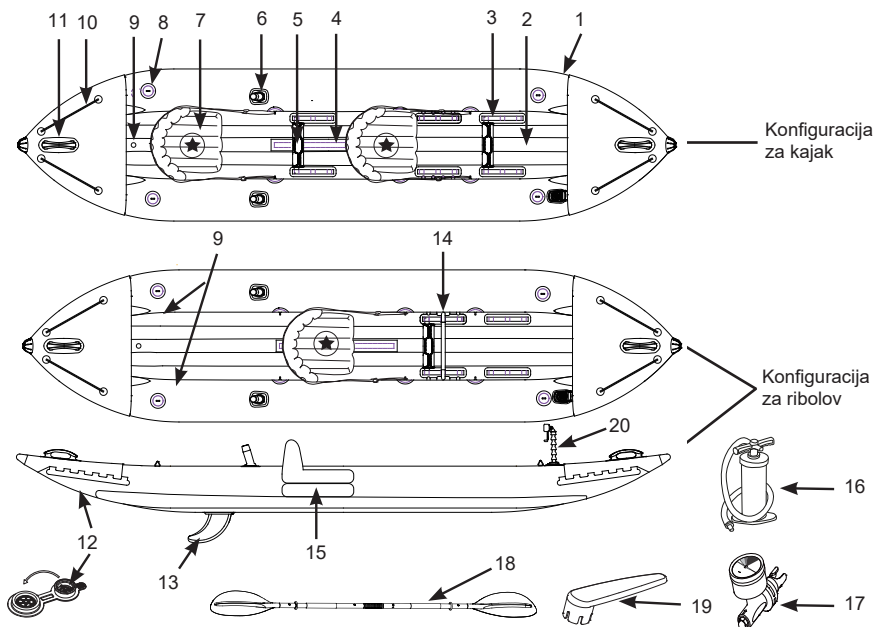

"★" - Priporočena razporeditev sedežev za potnike.

POZOR: Slika je le informativne narave. Lahko prihaja od dostopanj. Slika ne ustreza dejanskemu razmerju velikosti.

SHRANITE TA NAVODILA

Stran 5

Opis**84IO**

1	Trup	2	Dno	3	Pas naslanjala za noge
4	Velcro trak za sedež	5	Naslonjalo za noge	6	Držalo za ribiško palico
7	Sedež	8	D obroč	9	Zračni ventili
10	Varnostna vrv	11	Ročaj	12	Drenažnega ventila
13	Kobilica	14	Nosilec za ribolov	15	Podloga za sedež
16	Ročna zračna črpalka	17	Merilnik tlaka	18	Veslo
19	Ključ	20	Dodatki ali namestitveni komplet za pametni telefon		

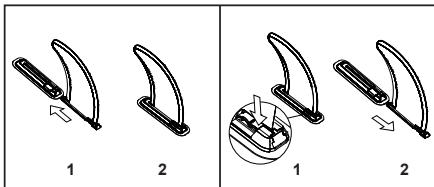
Navodila za namestitev in odstranjevanje skega

V globoki vodi: uporabite večji skeg. V plitvi vodi: uporabite krajši skeg.

Namestitev namestitvenega kompleta za GoPro ali pametni telefon

1. Nastavljivo konzolo potisnite v podnožje.
2. Namestitev naprave GoPro (ni priložena): napravo GoPro potisnite v izbočene dele na vrhu nastavljive konzole in vstavite krilati vijak, da napravo fiksirate. Privijte le s prstom.
3. Namestitev držala za pametni telefon: držalo pametnega telefona potisnite v izbočene dele nastavljive konzole in vstavite krilati vijak, da napravo fiksirate. Privijte le s prstom.

Razširite stranska ročaja držala navzven in vstavite pametni telefon.

POMEMBNO: Uporabljajte le za vodoodporne naprave. Intex ne odgovarja za škodo na napravah, ki jih uporabljate skupaj z izdelkom.

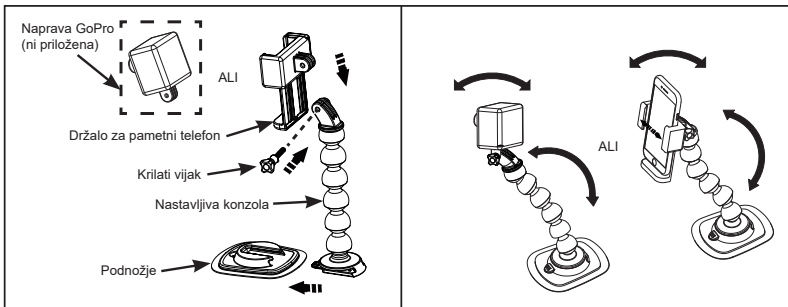

POZOR: Slika je le informativne narave. Lahko prihaja do odstopanj. Slika ne ustreza dejanskemu razmerju velikosti.

SHRANITE TA NAVODILA

Stran 6

Navodila za napihovanje

Pred začetkom napihovanja poiščite čisto površino, na katerem ni kamnov ali drugih ostrih predmetov. Razvijte kajak tako, da je sploščen, in poiščite tlačilko.

Za napihovanje čolna uporabite ročno ali nožno zračno tlačilko. Ne uporabite visokotlačnega kompresorja za zrak. Odrasle osebe morajo napihniti prekate v oštevilčenem zaporedju, ki je označeno na ventilih. Obvezno upoštevajte oštevilčeno zaporedje, saj v nasprotnem primeru čoln ne bo pravilno napihnjnjen. Posamezen prekat napolnite tako, da je trd na otip, vendar NI pretrd.

S priloženim manometrom preverite napolnjenost glavne komore. Ob ustrezno napihnjeni glavni komori mora biti indikator merilnika tlaka v zelenem območju. ČOLNA NE NAPOLNITE PREVEČ. Napolnite samo s hladnim zrakom.

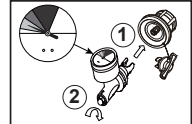

POMEMBNO: Temperatura zraka in vremenski pogoji vplivajo na notranji zračni tlak napihljivih izdelkov. Izdelek v hladnem vremenu izgubi nekaj tlaka zaradi krčenja zraka. V takem primeru vam priporočamo, da v izdelek dodate nekaj zraka. V toplem vremenu pa se zrak razteza. Izpustite nekaj zraka, da preprečite poškodbe izdelka zaradi nadtlaka.



Uporaba držala za ribiško palico

1. Držalo za ribiško palico potisnite v podnožje.
2. Vstavite čep v držalo za ribiško palico.
3. Ribiško palico vstavite v zaključni pokrovček.

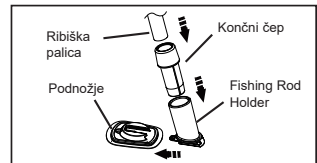

Namestitev sedeža

1. Vsako blazino sedeža počasi napolnite do približno 75% zmogljivosti.
2. Sedež namestite na velcro trak na dnu glede na velikost uporabnika. Stranski trak nato vpnite v D obroč ob strani trupa in prilagodite dolžino traku.
3. Dokončajte napihovanje blazin sedežev, dokler niso trde na otip, vendar NISO pretrde. **BLAZIN SEDEŽEV NE NAPOLNITE PREVEČ.**
4. Sedeže razstavite tako, da najprej izpraznite sedeže in upoštevate navodila za namestitev v obratnem vrstnem redu.

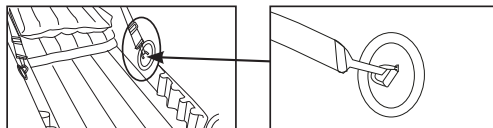

Namestitev podloge za sedež

Podloga za sedež med konfiguracijo za samostojni ribolov nudi višje sedišče. Podlogo za sedež najprej napihnite, nato jo namestite pod napihnjeni sedež.

Sestavljanje naslanjala za noge

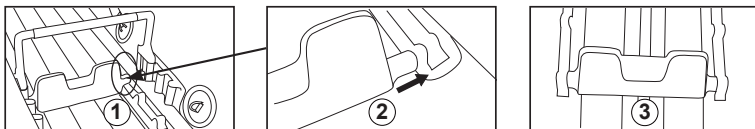

SHRANITE TA NAVODILA

Sestavljanje vesla:

1. Pritisnite potisni spodnji del na kratkem ročaju in ga poravnajte z odprtino lopate ročaja ter preverite, ali se je potisni spodnji del zaskočil v odprtino lopate ročaja.
2. Povežite 3 ročaje s spojkami in čvrsto privijte pokrovčke spojk.
3. Za razstavljanje upoštevajte navodila za sestavljanje v obratnem vrstnem redu. Opomba: lopat vesla ni treba odstraniti z ročajev.

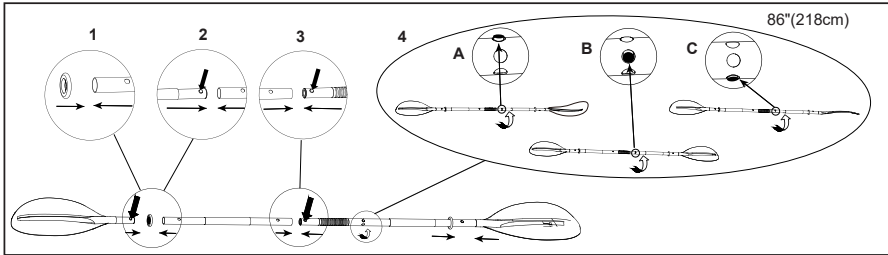
**Izpuščanje zraka****Za trup kajaka:**

1. Odvijte pokrovček, da se pokaže nastavek, nato nastavek potisnite navznoter in ga obrnite za 90 stopinj v desno, da je nameščen v spodnjem položaju.
2. Ko je izpuščanje zraka zaključeno, nastavek potisnite navznoter in ga obrnite za 90 stopinj v levo, da je znova nameščen v položaju za naphovanje.
3. Znova namestite pokrovček.

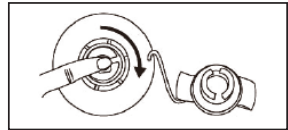
**Za sedež & podlogo za sedež:**

1. Izvlecite pokrovček ventila in stiskajte ventil ob njegovem robu toliko časa, da je zrak izpuščen.
2. Zaprite in znova potisnite ventil navznoter.

Varnostna navodila in navodila za uporabo**Pred izplutjem z obale ali pomola****Sebe in svoje potnike seznanite se z vsemi potrebnimi informacijami:**

- Pri prodajalcu čolnov ali lokalnih zavodih, ki ponujajo tečaje za voditelje čolnov, se udeležite tečaja o varni uporabi čolna in praktičnega usposabljanja.
- Seznanite se z vsemi lokalnimi predpisi in nevarnostmi, povezanimi z vodnimi aktivnostmi in vodenjem čolna.
- Preverite vremensko napoved, lokalne tokove, plimovanje in vetrovne razmere.
- Nekoga na kopnem obvestite o svojem predvidenem povratku na izhodišče.
- Vsem potnikom razložite osnove glede vodenja čolna.
- Otroci in neplavalci potrebujejo posebna navodila glede uporabe rešilnega jopiča.
- Zagotovite, da lahko eden od potnikov upravlja čoln v nujnem primeru.
- Naučite se določiti razdaljo, ki jo lahko prevozite, in upoštevajte, da lahko slabi vremenski pogoji skrajšajo to razdaljo.
- Redno pregledujte vse varnostne zahteve.

Preverite pogoje delovanja čolna in opreme:

- Preverite tlak.
- Preglejte pokrovčke ventilov.
- Preverite, ali je obremenitev enakomerno porazdeljena spredaj in zadaj ter ob straneh.

SHRANITE TA NAVODILA

Stran 8

Preverite, ali je na čolnu vsa potrebna varnostna oprema (oglejte si zakonodajo in predpise države ali kraja, v katerem uporabljate čoln, in preverite, ali morda potrebujete dodatno varnostno opremo):

- En rešilni jopič na osebo.
- Zračna tlačilka, vesla, komplet za popravila in komplet orodij.
- Vsa druga obvezna oprema.
- Dokumente čolna in izpit za čoln (če je treba).
- Če boste čoln uporabljali v mraku, potrebujete luči.

Pravila, ki jih morate upoštevati pri krmarjenju

- Bodite odgovorni in upoštevajte varnostna pravila, sicer lahko ogrozite svoje življenje in življenje drugih.
- Poskrbite, da imate vedno nadzor nad čolnom.
- Upoštevajte lokalne predpise in prakse.
- Ko ste blizu obale, krmarite v območju, namenjenemu za čolne.
- Vremenski pogoji se lahko hitro poslabšajo. Poskrbite, da lahko hitro poiščete zavetišče.
- Vsi v kajaku morajo nositi rešilni jopič.
- Kajaka ne vozite pod vplivom alkohola ali drog. Poskrbite za treznost potnikov.
- Ne presežite predpisanega števila oseb ali predpisane teže.
- Potniki morajo med vožnjo vedno sedeti. Pri večjih hitrostih, v brzicah ali med ostrimi zavoji morajo vsi potniki sedeti na sedežih ali dnu.
- Potniki ne smejo sedeti na premcu čolna. Vožnja na premcu čolna je na večini območij prepovedana in je zelo nevarna. Če oseba pade v vodo, jo lahko poškoduje propeler.
- Bodite posebej pozorni pri zasidranju. Če so roke ali noge v vodi, si jih lahko poškodujete.
- Bodite pozorni na plavalce ali potapljače. Izogibajte se območjem, kjer so v vodi plavalci ali potapljači.
- Bodite še posebej oprezni, ko plujete v bližini plaž ali splavišč. Potapljaška zastava pomeni, da so v bližini potapljači. Ohranite varno razdaljo, ki jo določajo lokalni zakoni za plovila in ki se lahko razteza od 50 do 91 m.
- Izogibajte se ostrim zavojem pri visokih hitrostih, saj lahko padete iz čolna.
- Ne spreminjajte smeri plovbe brez predhodnega obvestila potnikom.
- Izogibajte se stiku z bojami in ostrimi predmeti oz. agresivnimi tekočinami (kot je kislina).
- Ne kadite v čolnu.

Nega in vzdrževanje

Kajak je narejen iz najkakovostnejših materialov in je skladen s standardi ISO 6185. Če spremenite konstrukcijo kajaka, ogrozite lastno varnost in varnost potnikov ter izničite omejeno jamstvo!

Če želite, da bo vaš kajak v dobrem stanju še mnogo let, upoštevajte te napotke. Kajaka ne shranite napolnjenega. Če ga shranite v omaro, klet ali garažo, priporočamo, da izberete hladen in suh prostor. Preden shranite kajak, ga posušite in očistite, saj se v nasprotnem primeru lahko na površini kajaka začne nabirati plesen.

Uporabite čim manjše število čistil, odpadnih sredstev ne zlijte v vodo in očistite kajak na kopnem, če je to mogoče.

Očistite kajak po vsaki vožnji, da preprečite morebitne poškodbe, ki lahko nastanejo zaradi izpostavljenosti pesku, slani vodi ali soncu.

Večino umazanije lahko očistite z vodo, gobo in blagim milom. Preden shranite kajak, preverite, ali je povsem suh. Čoln in pripomočke shranite v suh prostor, kjer se temperatura giblje med 0 in 40 stopinjami Celzija.

SHRANITE TA NAVODILA

Stran 9

Razstavljanje in shranjevanje

Kajak najprej temeljito očistite (upoštevajte navodila za nego in vzdrževanje). Odprite vse zračne ventile, v celoti izpusite trak iz kajaka in iz njega odstranite vse pripomočke. Obrnite kajak. Prepognite levo stran kajaka in nato še desno stran nad levo. Premec čvrsto prepognite dvakrat proti sredini kajaka, da iztisnete morebitni preostali zrak; ta postopek ponovite za zadnji del kajaka. Zamenjajte vse pokrovčke zračnih ventilov. Prepognite dve nasprotno zloženi strani, kot da bi zaprli knjigo. Zdaj lahko shranite kajak. Kajak zložite narahlo, pri tem pa se izogibajte ostrim pregibom, kotom in robovom, ki lahko poškodujejo kajak.

Navodila za odpravljanje napa

Če je kajak malce mehak, to morda ni zaradi razpoke. Če ste kajak napihili podnevi pri 32°C, se je zrak čez noč morda ohladil na 25°C. Hladnejši zrak izvaja manj pritiska na trup, tako da je material naslednje jutro lahko mehkejši.

Če ni bilo nobene razlike v temperaturi, začnite iskati razpoko:

- Dobro si oglejte kajak z nekaj metrov. Obrnite ga in pozorno preglejte zunanost. Morebitne velike razpoke boste zlahka opazili.
- Če približno veste, kje je razpoka, v steklenico z razpršilom zmešajte sredstvo za pomivanje in vodo ter razpršite tekočino nad sumljivimi območji. Pri morebitni razpoki bodo nastali mehurčki, tako da boste lahko točno določili mesto puščanja.
- Preverite ventile, ali morda ne tesnijo v celoti, poškoprote milnico okrog ventila in ohišja ventila.

Popravila

Pri uporabi ste morda prebodli kajak. Večino razpok lahko popravite v nekaj minutah. Kajaku je priložen komplet za krpanje, dodatne pripomočke za popravila pa lahko naročite na spletnem mestu podjetja Intex v razdelku storitev za stranke.

Poiščite razpoko; milnica se začne peniti pri razpoki. Temeljito očistite območje okoli razpoke, da odstranite morebitno umazanijo.

Izrežite dovolj velik obliž, ki naj bo od poškodovanega območja večja za približno 1,5 cm. Zaokrožite robove in postavite obliž na poškodovano območje ter ČVRSTO PRITISNITE NAVZDOL. Uporabite lahko utež, ki bo pritiskala na poškodovano območje.

Kajaka ne napihujte 30 min po krpanju.

Če obliž ne drži, lahko pri lokalnem trgovcu kupite lepilo za PVC ali lepilo na osnovi silikona za popravilo ležalnih podlog, šotorov ali čevljev, s katerim boste popravili čoln. Preberite navodila za lepilo za krpanje.

SHRANITE TA NAVODILA

Stran 10

Omejena garancija Intex napihljivi kajak

8410

Napihljiv kajak podjetja Intex je izdelan iz najbolj kakovostnih materialov. Vsi napihljivi kajaki podjetja Intex so bili pregledani, ali vsebujejo poškodbe, preden so bili razposlani trgovcem. To omejeno jamstvo velja le za napihljiv kajak podjetja Intex.

Ta omejena garancija je dodatek k vašim zakonskim pravicam in pravnim sredstvom a tega ne nadomešča. V kolikor ta garancija ni v skladu s katerimi koli vašimi zakonskimi pravicami, imajo slednje prednost. Če na primer potrošniška zakonodaja v Evropski uniji zakonsko predpisuje pravice iz garancije poleg garancijskega kritja te garancije: za informacije v zvezi s potrošniškim pravom po EU glejte spletno stran Evropskega potrošniškega centra http://ec.europa.eu/consumers/ecc/contact_en/htm.

Odredbe ovog ograničenog jamstva odnose se samo na prvog kupca te nisu prenosiva. Ovo ograničeno jamstvo vrijedi za razdoblje od 90 dana od dana kada je proizvod kupljen u maloprodaji. Čuvajte svoj originalni račun s ovim uputama, kao dokaz kupnje, budući da ćete ga trebati predložiti u slučaju da želite ostvariti neko od prava ovog ograničenog jamstva.

Če v garancijskem obdobju pri Napihljivi Kajak naletite na napako v izdelavi, se obrnite na ustrežni servisni center (glej spodaj). Če izdelek vrnete v skladu z navodili servisnega centra Intex, bo osebe v servisnem centru izdelek pregledalo in odločilo o veljavnosti zahtevka. Če za izdelek veljajo določbe jamstva, vam bodo izdelek brezplačno popravili ali zamenjali z enakim ali primerljivim izdelkom (po odločitvi Intexa).

Razen te garancije in katerih koli drugih zakonskih pravic, ki veljajo v vaši državi, druge garancije niso nakazane. Intex v nobenem primeru vam in tretjim osebam ne odgovarja za neposredno ali posredno škodo, ki nastane zaradi uporabe izdelka Napihljivi Kajak ali zaradi aktivnosti Intexa ali njegovih predstavnikov ali zaposlenih (vključno z izdelavo izdelka). Nekatere države ali pristojnosti ne dovoljujejo izključitve ali omejitev naključne ali posledične škode, zato zgornja omejitev ali izključitev za vas morda ne velja.

Upoštevajte, da ta omejena garancija ne velja v naslednjih primerih:

- Če z napihljivim čolnom Intex ravirate malomarno, ga nepravilno uporabljate, če je bil čoln udeležen v nesreči, če ne deluje pravilno, če ga vlečete ali prevažate s prikolico, ga nepravilno vzdržujete ali shranjujete;
- Če se napihljivi čoln poškoduje v okoliščinah, na katere Intex ne more vplivati, med drugim sem spadajo prebodi, raztrganje, abrazije ali običajna obraba;
- Za dele in komponente, ki jih ne prodaja Intex;
- V primeru nedovoljenega spreminjanja, popravil ali razstavljanja izdelka Napihljivi Kajak s strani osebe, ki ni serviser podjetja Intex.

Pozorno preberite uporabniški priročnik ter upoštevajte navodila o pravilni uporabi in vzdrževanju napihljivega kajaka podjetja Intex. Opremo pred uporabo vedno preglejte. Če ne boste upoštevali navodil, morda ne boste mogli uveljavljati omejenega jamstva.

V SPODNJE POLJE VNESITE IME LASTNIKA, NASLOV, TELEFONSKO ŠTEVILKO IN IDENTIFIKACIJSKO ŠTEVILKO TRUPA:

SHRANITE TA NAVODILA

Stran 11